

Transportgeräte



➤	Einleitung Allgemeines über fetra / Qualitätsmerkmale	2 – 10
➤	GREY EDITION Eine Auswahl an Topsellern in der Trendfarbe anthrazitgrau RAL 7016	11 – 21
➤	Roller und leichte Wagen Griffroller / Magazinwagen / Klappwagen	22 – 31
➤	Wagen MultiVario-Transporter / Tischwagen / Werkstattwagen / Rollpulte / C+C Wagen / Etagenwagen / Paketwagen	32 – 67
➤	Spezialwagen Routenzug / Bürowagen / Kastenwagen / Kommissionierwagen / Eurokastenwagen / Materialständler / Super-MultiVario-Transporter	68 – 105
➤	ESD-Transportgeräte ESD-Karren / ESD-Wagen / ESD-Eurokastenwagen	106 – 114
➤	Langguttransport Tragarmwagen / Werkstückwagen / Plattentransport / Langmaterial-Wagen	115 – 127
➤	Palettentransport Fahrgestelle / Routenzug / Trolleys	128 – 133
➤	Handwagen Handwagen / Handpritschenwagen	134 – 140
➤	Kipper Muldenkipper / Selbstkipper / Kippbehälter	141 – 145
➤	Karren Stahlrohrkarren / Alukarren / Treppenkarren / Paketroller / Stuhlkarren / Gerätekarren / Fasstransport / Stahlflaschenkarren / Reifenroller / Reifenkarren / Reifenwagen	146 – 174
➤	Hubgeräte Gabelhubwagen / Stapler / Hubtischwagen / Maschinenheber / Fahrwerke / Möbelhubroller / Eckenroller	175 – 186
➤	Räder, Rollen und Zubehör Räder / Lenkrollen / Bockrollen / Totmannbremse / Elektroantrieb / TOTALSTOP-Zentralbremssystem / Ladeflächen / Ersatzteile / Mehrpreisartikel	186 – 194
➤	Index Stichwortverzeichnis	195

➤ **Tischwagen 700 x 700 mm**

mit 2 und 3 Etagen



Seite 14, 38-41

➤ **Kompakte Tischwagen**

Ladefläche 740 x 480 mm und 910 x 610 mm



Seite 27

➤ **Tischwagen mit Wänden**

mit Stirnwänden und Längswand



Seite 38

➤ **Etagenwagen**

mit 5 Böden



Seite 61

➤ **Hubwagen**

in anthrazitgrau



Seite 176

➤ **Routenzug**

Etagenwagen und Paketwagen routenzugfähig



Seite 68-69



◀◀◀ fetra-Unternehmensfilm

► Qualität „Made in Germany“

fetra ist ein familiengeführtes Unternehmen, das sich klar zum Standort Deutschland bekennt. Mit Fingerspitzengefühl für Konstruktion und Material entwickeln wir innovative Transportgeräte in moderner Produktästhetik. Unser umfangreiches Programm mit mehr als 1.000 Produkten spiegelt jahrzehntelange Herstellerkompetenz wider und ist größtenteils „Made in Germany“.



► Garantiert perfekte Verarbeitung

fetra-Transportgeräte werden hocheffizient und präzise mit Hilfe modernster Produktionsanlagen gefertigt. Vor der Pulverbeschichtung werden alle Produkte durch Kugelstrahlen aufwendig vorbehandelt. Dieses umweltfreundliche Finish garantiert Langlebigkeit und dauerhaft gutes Aussehen. Das Ergebnis: Sichtbar perfekte Verarbeitung! Darauf geben wir Ihnen unser Wort – und fast ausnahmslos 10 Jahre Garantie!

► Top-Service und schnelle Lieferung

Optimale Logistik! Unser großes Lager und ein ausgefeiltes Logistikkonzept ermöglichen auch in Zeiten hoher Auslastung kurze Reaktionszeiten und schnelle Lieferungen. Denn wir sind erst zufrieden, wenn auch Sie es sind!



» fetra im Internet

Besuchen Sie uns im Internet und entdecken Sie weitere Detailinformationen, Produktfilme, Fotos oder PDF-Artikeldatenblätter zum Herunterladen und Weiterversenden. Außerdem finden Sie in unserem Login Bereich weitere nützliche Servicedienste oder nutzen Sie auch gerne unsere Chatfunktion. Wenn Sie Fragen haben oder uns ein Feedback geben möchten, sind wir ganz einfach für Sie erreichbar. Gehen Sie auf www.fetra.de

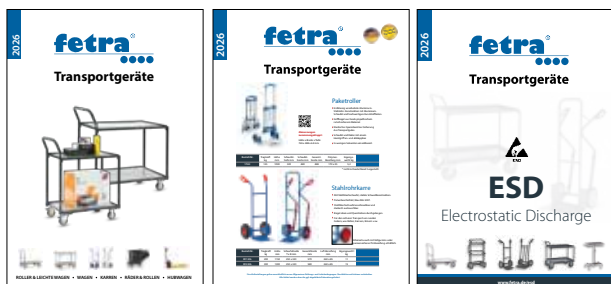

» Katalogportal

In unserem Katalogportal finden Sie alle unsere Printunterlagen als Onlineversion. Kataloge, Broschüren und Flyer als praktische Blätteransicht oder zum PDF-Download. Stellen Sie über die Paperclip Funktion einzelne Seiten zusammen und versenden diese weiter.

www.fetra.de/kataloge



» Mediathek

Entdecken Sie in unserer Mediathek Anwendungsfilme zu unseren Produkten und erleben diese live bei ihrer Anwendung.

www.fetra.de/produktfilme

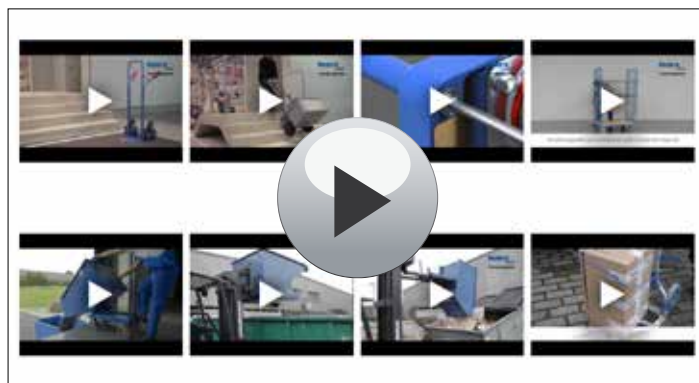

» Themenwelten

In den fetra Themenwelten finden Sie unsere Transportlösungen thematisch zu einer Zielgruppe sortiert. So haben Sie z.B. Fasshandling oder KFZ-Produkte auf einen Blick in einer eigenen Kategorie.

www.fetra.de/themenwelten



» Beratung vor Ort

Für jedes innerbetriebliche Transportproblem eine Lösung zu bieten, das ist unser Anspruch! Unser werksgeschulter Fachhandelspartner in Ihrer Nähe berät Sie gern!

www.fetra.de/haendler





Baukastensystem-Film anschauen ►►

► Vielfalt und Funktionalität

Eine Vielzahl der fetra-Transportgeräte werden im Baukasten-System angeboten. Die Systemteile werden einfach zusammengesteckt und verschraubt. Dadurch lässt sich das fetra-MultiVario-System vielfach verändern, austauschen und ergänzen. Dank dieses fetra-Steck- und Schraubprinzips mit 2-Punkt-Lagerung steht die Stabilität der einer Schweißkonstruktion in nichts nach!



► Ladeflächenmaße

Länge x Breite

Ladefläche: 850 x 500 mm

Ladefläche: 1.000 x 600 mm

Ladefläche: 1.000 x 700 mm

Ladefläche: 1.200 x 800 mm

► Berädern

Leichtlauf-TPE-Rollen mit Kugellagerung. Sehr geringer Anfahr-, Roll- und Schwenkwiderstand. Reifen nicht kreidend = spurlos. Geräuscharmer Lauf auf ebenen Böden.

► Konstruktion

Stahlrohr und Profilstahl geschweißt, elegante Rahmenkonstruktion mit runden Ecken.

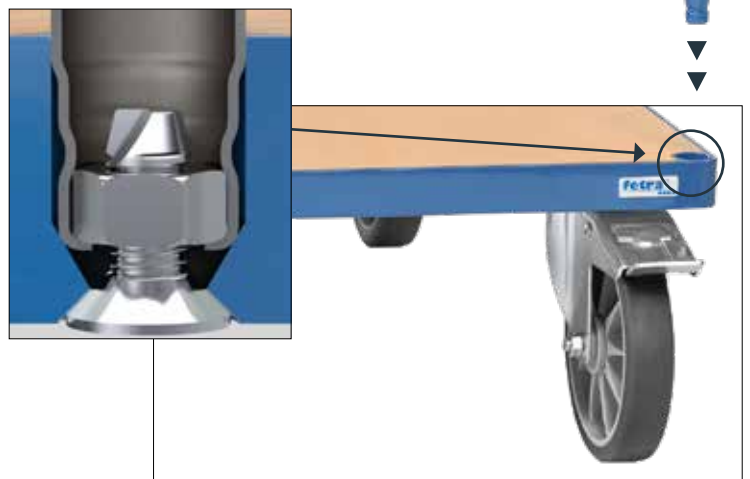

› Pulverbeschichtung

Die Oberfläche unserer Transportgeräte wird durch Kugelstrahlen optimal vorbereitet. Das aufwendige Verfahren garantiert die perfekte Haftung der Pulverbeschichtung. Das verwendete Qualitäts-Pulver ist lösungsmittelfrei und hat eine sehr hohe mechanische und chemische Beständigkeit. Dieses hochwertige Finish garantiert Langlebigkeit und dauerhaft gutes Aussehen.



› Ausführungen

Verschiedene Auswahlmöglichkeiten

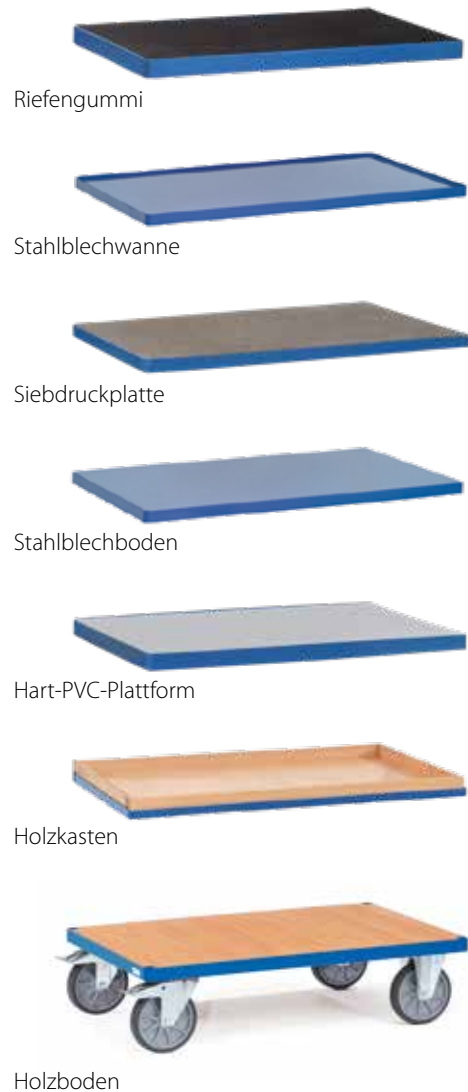

› Zubehör

- Schutzleiste
- Abweiserrollen
- Schreibtafel
- Drahtkorb
- Softgrip-Schiebegriff
- Totmannbremse
- Klappbarer Schiebebügel
- Elektroantrieb
- Wasserfeste Plattform
- Hart-PVC-Plattform
- Scannerhalter
- Abfallsammler
- Sprühflaschenhalter
- Papierrollenhalter
- Deichsel und Kupplung
- Alternative Radausstattungen
- Und vieles mehr ...

› Seitenmodule

- Stirnwände aus Holz
- Stirnwände aus Drahtgitter
- Schiebebügel
- Rungen
- Und vieles mehr ...



› SERIENMÄSSIG: Die fetra-TPE-Rolle

Räder mit TPE-Bereifung (thermoplastisches Elastomer) bieten auf ebenen Böden viele Vorteile. Der Kraftaufwand für Transporte minimiert sich spürbar: mit leichtem Aufwand können selbst schwere Lasten komfortabel, sicher und geräuscharm bewegt werden. Die fetra-TPE-Rolle mit Präzisions-Rillenkugellager im geschützten Design ist gem. der EU-Verordnung 1272/2013 PAK konform.



- › **Sehr geringer Anfahr-, Roll- und Schwenkwiderstand**
- › **Geräuscharmer Lauf auf ebenen Böden**
- › **Dunkelgrauer Reifen, unempfindlich gegen Schmutz**
- › **Reifen trotz dunkler Farbe nicht kreidend (spurlos)**
- › **Beidseitig abgedichtetes wartungsfreies Rillenkugellager**
- › **PAK konform gem. EU-Verordnung 1272/2013**
- › **Fadenschutz verhindert das Umwickeln der Radachse mit Fäden**
- › **Attraktives und individuelles fetra-Design**
(Europäisches Designschutzrecht © EU 00134689.4-001/00134689.4-003)



› TOTALSTOP – das fetra-Zentralbremssystem

Innovativ, komfortabel, ergonomisch und sicher: Das von fetra entwickelte Bremssystem lässt sich mit nur einem Fußtritt leicht feststellen oder lösen. Neben der Drehung der Räder wird zusätzlich die Schwenkbewegung beider Lenkrollen sicher arretiert. Gefahrensituationen durch seitliches Ausschwenken des gebremsten Wagens werden somit vermieden. Durch die zentrale Anordnung ist das Bremspedal jederzeit im Blickfeld des Bedieners und kann in jeder Rollenstellung betätigt werden. Der Radfeststeller aus Gummi wirkt auf allen Reifenmaterialien und ist sehr einfach nachstellbar.



- › **Innovativ**
Mit nur einem Fußtritt werden Raddrehung und Schwenkbewegung beider Lenkrollen blockiert
- › **Komfortabel**
Das Bremspedal bleibt immer im Blickfeld des Bedieners. Bremsen in jeder Rollenstellung möglich
- › **Ergonomisch**
Leicht zu lösende Bremse durch große Bodenfreiheit des Pedals
- › **Sicher**
Radfeststeller aus Gummi. Höchste Bremsleistung auf allen Reifenmaterialien, einfach nachzustellen
- › **Europäisches Patent EP 2743097**



Mehrpreis siehe Seite 191

Für alle mit dem TOTALSTOP-Logo gekennzeichneten Transportwagen.

FIXSTOP - der neue fetra-Zentralrichtungsfeststeller

FIXSTOP ist der besonders komfortable Richtungsfeststeller von fetra. Anstatt der serienmäßigen 2 Bockrollen, werden 2 synchron feststellbare Lenkrollen montiert. Die Schwenkbewegungen beider Lenkrollen lassen sich durch Betätigung der zentralen Trittleiste von einer beliebigen Längsseite komfortabel im Raster von 4 x 90° fixieren. Dadurch erhält der Nutzer mit nur einem Fußtritt die Wahl zwischen der Wendigkeit eines Wagens mit 4 Lenkrollen und der Spurstabilität eines Wagens mit 2 Lenk- und 2 Bockrollen. Aus jeder Rollenposition zu bedienen.

Mehrpreis pro Satz für Wagen mit TPE-Bereifung ab 450 mm Breite.



- **Zentral bedienbar**
Die FIXSTOP Trittleiste kann von beiden Längsseiten mit nur einem Fußtritt betätigt werden.
- **Flexibel**
360° Wendigkeit und Fixierung zur Bockrolle nach Bedarf.
- **Innovativ**
Schlankes und modernes Design.
- **Deutsches Patent 10 2016 110 300**



Trittleiste **unbetätigt**

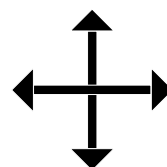

Trittleiste **betätigt**

Mehrpreis siehe Seite 192

Für alle mit dem FIXSTOP-Logo gekennzeichneten Transportwagen.



fetra-Einzelrichtungsfeststeller

Das konventionelle Richtungsfeststellsystem von fetra. Anstatt der serienmäßigen 2 Bockrollen, werden 2 einzeln feststellbare Lenkrollen montiert. Die Schwenkbewegungen dieser Lenkrollen lassen sich jeweils einzeln von je einer Längsseite durch Betätigung der feststehenden Bedienhebel im Raster von 4 x 90° arretieren. Dadurch wird ein guter Geradeauslauf in Längs- und Querrichtung möglich. Aus jeder Rollenposition zu bedienen.

Mehrpreis pro Satz für Wagen mit TPE-Bereifung.



- **Einzeln bedienbar**
Dadurch je nach Wunsch individuell einstellbar.
- **Flexibel**
360° Wendigkeit und Fixierung zur Bockrolle nach Bedarf.
- **Tritthebel umrüstbar**
Tritthebel im Standard seitlich bedienbar. Bei Umbau der Rolle um 180°, auch von der Stirnseite bedienbar.
- **Deutsches Patent 10 2016 110 300**



Bedienhebel **unbetätigt**

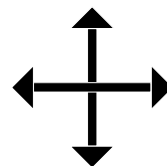

Bedienhebel **betätigt**

Mehrpreis siehe Seite 192



	TPE-Bereifung	Polyamidräder	Luft-Bereifung	Vollgummi-Bereifung
Anfahr-, Roll- & Schwenkwiderstand	Sehr gering	Sehr gering	Mittel	Gering
Fahrgeräusche	Gering auf ebenen Böden	Hoch auf nahezu allen Böden	Extrem gering auf allen Böden	Gering auf nahezu allen Böden
Elastizität	Wenig elastischer Lauf	Unelastischer harter Lauf	Sehr elastischer Lauf	Elastischer Lauf
Verschmutzungsanfälligkeit	Unempfindlich	Sehr empfindlich	Unempfindlich	Unempfindlich
Lagerung	Besonders leichtlaufendes Rillenkugellager	Leichtlaufendes Rollenlager	Leichtlaufendes Rollenlager	Leichtlaufendes Rollenlager
Tragkraftbereich	Für mittlere Tragkräfte	Für mittlere bis hohe Tragkräfte	Für geringe bis mittlere Tragkräfte	Für mittlere Tragkräfte
Spurlos	Nicht kreidend (spurlos)	Nicht kreidend (spurlos)	Optional spurlose Bereifung möglich	Optional spurlose Bereifung möglich
Bodenbeschaffenheit	Für ebene Böden geeignet	Für ebene Böden geeignet	Für ebene und unebene Böden geeignet	Für ebene und leicht unebene Böden geeignet
Fazit	Kostengünstige und leichtlaufende Bereifung für ebene Böden, da spurlos auch für empfindliche Bodenbeläge	Günstige Bereifung mit hoher Tragfähigkeit, sehr geringer Komfort; weitgehend beständig gegen Feuchtigkeit, Salz, Säuren und Laugen	Ideal für den Einsatz bei schlechten Bodenverhältnissen, besonders im Freien	Kostengünstige und universell einsetzbare Bereifung für mittlere Tragkräfte
Kosten	Standardbereifung - ohne Mehrpreis siehe Seite 188	Mehrpreis auf Standardbereifung siehe Seite 192	Mehrpreis auf Standardbereifung siehe Seite 192	Im Standard nicht mehr lieferbar



	Elektrisch leitfähige TPE-Bereifung	Blaugraue Vollgummi-Bereifung	Polyurethan-Bereifung	Blaugraue Elastic-Bereifung
Anfahr-, Roll- & Schwenkwiderstand	Sehr gering	Gering	Sehr gering	Gering
Fahrgeräusche	Gering auf ebenen Böden	Gering auf nahezu allen Böden	Gering auf nahezu allen Böden	Extrem gering auf allen Böden
Elastizität	Wenig elastischer Lauf	Elastischer Lauf	Elastischer Lauf	Sehr elastischer Lauf
Verschmutzungsanfälligkeit	Unempfindlich	Sehr empfindlich	Bedingt empfindlich	Unempfindlich
Lagerung	Besonders leichtlaufendes Rillenkugellager	Leichtlaufendes Rollenlager	Besonders leichtlaufendes Rillenkugellager	Besonders leichtlaufendes Rillenkugellager
Tragkraftbereich	Für mittlere Tragkräfte	Für mittlere Tragkräfte	Für hohe Tragkräfte	Für hohe Tragkräfte
Spurlos	Nicht kreidend (spurlos)	Nicht kreidend (spurlos)	Nicht kreidend (spurlos)	Nicht kreidend (spurlos)
Bodenbeschaffenheit	Für ebene Böden geeignet	Für ebene und leicht unebene Böden geeignet	Für ebene und leicht unebene Böden geeignet	Für ebene und unebene Böden geeignet
Fazit	Spezielle Bereifung zur Unterbindung statischer Aufladung	Kostengünstige Bereifung für mittlere Tragkräfte, da spurlos auch für empfindliche Bodenbeläge	Besonders hochwertige und widerstandsfähige Bereifung für hohe Tragkräfte; beständig gegen viele aggressive Medien	Sehr komfortabel durch leichten hochelastischen Lauf; gut für häufiges Überfahren von Kanten und Schwellen; hohe Lebensdauer
Kosten	Mehrpreis auf Standardbereifung siehe Seite 192	Siehe Seite 189	Mehrpreis auf Standardbereifung siehe Seite 192	Mehrpreis auf Standardbereifung siehe Seite 192

Worauf kommt es an?

Eine hochwertige Radausstattung ist für den bestimmungsgemäßen Einsatz eines Transportgerätes unerlässlich. fetra verwendet unterschiedliche Bereifungen und Lagerungen – je nach Untergrund, Innen- und/oder Außenbereich, Transportgewicht oder speziellen Anforderungen wie elektrische Leitfähigkeit, chemische Beständigkeit oder Abriebeigenschaften.

fetra-Transportwagen werden standardmäßig mit Lenkrollen und Bockrollen mit TPE-Rädern und Rillenkugellagerung ausgestattet. Darüber hinaus stehen Räder und Rollen für nahezu jeden Einsatzbereich zur Verfügung. Die richtige Wahl richtet sich nach der spezifischen Anwendung, der Bodenbeschaffenheit und dem Transportgewicht.



Gleitlager

Einfache und robuste Radlagerung. Stoßunempfindlich. Buchse aus Polyamid. Korrosionsbeständig, für Nassbetrieb geeignet. Unter normalen Einsatzbedingungen wartungsfrei. Für Geräte mit geringer Geschwindigkeit und geringer Nutzungsintensität.



Rollenlager

Robuste und langlebige Radlagerung. Stoßunempfindlich. Geringe Lagerreibung. Dauerschmierung mit Langzeitfett, unter normalen Einsatzbedingungen wartungsfrei. Bewährte Lagerung für Transportgeräte-Rollen.



Rillenkugellager

Sehr robuste und präzise Radlagerung. Stoßunempfindlich. Sehr geringe Lagerreibung, Dauerschmierung mit Langzeitfett, weitgehend wartungsfrei. Für hohe Tragkräfte und höhere Geschwindigkeiten geeignet.

GREY EDITION



Farbgebung:

fetra Transportgeräte in dieser Farbkombination passen perfekt in modern eingerichtete Arbeitsumgebungen. Die Pulverbeschichtung in anthrazitgrau RAL 7016 ist schlicht und zeitlos.

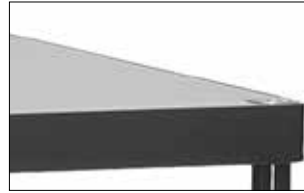

Ladefläche:

Die Holzwerkstoffplatten in mittelgrau sind unempfindlich gegen Schmutz und wirken in optischer Einheit mit den innovativen fetra-TPE-Leichtlaufrollen besonders edel.



TPE-Rolle:

Die innovative TPE-Leichtlaufrolle im attraktiven fetra-Design ist spurlos und geruchsneutral. Besonders leichtlaufendes Rillenkugellager.





Roller und Klappwagen

Stahlrohr, geschweißt, pulverbeschichtet anthrazitgrau RAL 7016, mit Holzplattform mittelgrau, Griffe anschraubbar, 2 Lenk- und 2 Bockrollen, TPE-Bereifung, Naben mit Rillenkugellager.

Feststeller an den Lenkrollen.

1161-7016*

Plattform mit im Rahmen liegenden Holzwerkstoffplatten, Oberfläche mittelgrau. TPE-Bereifung, 125 x 32 mm.

1164-7016

wie 1161-7016, jedoch mit 2 Holzplattformen, Griff anschraubbar.

Tragkraft obere Ladefläche 100 kg.

1132-7016 | 1154-7016

Schiebebügel klappbar.

Ladeflächenhöhe:

Rad-Ø 125 mm: 205 mm

Rad-Ø 160 mm: 230 mm

1200-7016 | 1202-7016

Ladeflächenhöhe:

Rad-Ø 125 mm: 206 mm

Schiebebügelwagen im Baukasten-System

2500-7016 – 2503-7016

Stahlrohr und Profilstahl geschweißt, pulverbeschichtet, dauerhaft oberflächengeschützt, schlag- und kratzfest. Plattform Holzwerkstoffplatte, Oberfläche mittelgrau.

2 Lenk- und 2 Bockrollen, TPE-Bereifung 160 x 40 bzw. 200 x 40 mm, Naben mit Rillenkugellager.

Feststeller an den Lenkrollen.

Ladeflächenhöhe:

TPE 160 Ø = 228 mm

TPE 200 Ø = 270 mm

Luft 220 Ø = 285 mm

*Ausstattung mit TOTALSTOP nicht möglich.

Zubehör S. 191-193



1161-7016*



1164-7016



1132-7016 | 1154-7016



1200-7016 | 1202-7016



2500-7016 – 2503-7016

	Bestell-Nr.	Tragkraft kg	Rad-Ø mm	Ladefläche L x B mm	Außenmaße L x B x H mm	Eigengewicht kg	Preis Euro
Griffroller	1161-7016*	250	125	600 x 500	890 x 500 x 860	12	189,-
	1164-7016	250	125	600 x 450	860 x 450 x 875	19	288,-
Klappwagen	1132-7016	250	125	720 x 450	815 x 470 x 930	16	211,-
	1154-7016	250	160	900 x 600	995 x 620 x 965	25	254,-
Magazinwagen	1200-7016	300	125	850 x 450	1100 x 450 x 910	15	172,-
	1202-7016	300	125	1000 x 600	1250 x 600 x 910	19	201,-
Schiebebügelwagen	2500-7016	500	160	850 x 500	975 x 509 x 948	23	238,-
	2501-7016	600	200	1000 x 600	1125 x 609 x 990	27	253,-
	2502-7016	600	200	1000 x 700	1125 x 709 x 990	30	255,-
	2503-7016	600	200	1200 x 800	1325 x 809 x 990	35	284,-



2740-7016 | 2742-7016



2750-7016 | 2752-7016



4820-7016 | 4822-7016



4830-7016 | 4832-7016



Tablethalterung
Details siehe Seite 193.



Scannerhalter
Details siehe Seite 193.



Leichte Tischwagen
2740-7016 | 2742-7016
2750-7016 | 2752-7016

Tischwagen, Stahlrohr und Profilstahl geschweißt, pulverbeschichtet anthrazitgrau RAL 7016, Schraubkonstruktion.

Böden aus Holzwerkstoffplatte, Oberfläche mittelgrau, im Stahlrahmen liegend, Rand 12 mm hoch.

Ausführung mit hochstehendem Schiebegriff.

2 Lenk- und 2 Bockrollen mit TPE-Bereifung. Naben mit Rillenkugellager. Feststeller an den Lenkrollen.

Tragkraft obere und mittlere Ladefläche 120 kg.

Tischwagen mit Wannen
4820-7016 | 4822-7016
4830-7016 | 4832-7016

Tischwagen, Stahlkonstruktion, geschweißt. Stahlrohrbügel und Stahlblechwannen verschraubt. Wannen öldicht, Rand 40 mm hoch, pulverbeschichtet anthrazitgrau RAL 7016.

2 Lenk- und 2 Bockrollen mit TPE-Bereifung, Naben mit Rillenkugellager. Feststeller an den Lenkrollen.

Tragkraft obere und mittlere Etage 200 kg.

	Bestell-Nr.	Tragkraft kg	Rad-Ø mm	Ladefläche L x B mm	Außenmaße L x B x H mm	Etagenhöhen mm	Eigengewicht kg	Preis Euro
Tischwagen	2740-7016	300	125	850 x 500	986 x 511 x 1039	200, 820	28	259,-
	2742-7016	300	125	1000 x 600	1136 x 611 x 1039	200, 820	36	290,-
	2750-7016	300	125	850 x 500	986 x 511 x 1039	200, 510, 820	35	336,-
	2752-7016	300	125	1000 x 600	1136 x 611 x 1039	200, 510, 820	49	374,-
Tischwagen	4820-7016	400	160	850 x 500	1021 x 500 x 870	207, 829	33	343,-
	4822-7016	400	200	1000 x 700	1171 x 700 x 910	248, 870	47	409,-
	4830-7016	400	160	850 x 500	1021 x 500 x 870	207, 519, 829	46	425,-
	4832-7016	400	200	1000 x 700	1171 x 700 x 910	248, 560, 870	61	517,-

Zubehör S. 191-193



MultiVario-Tischwagen Baukasten-System

Stahlrohr und Profilstahl geschweißt, pulverbeschichtet anthrazitgrau RAL 7016, dauerhaft oberflächengeschützt, schlag- und kratzfest. Plattformen aus Holzwerkstoffplatten, Oberfläche mittelgrau.

2 Lenk- und 2 Bockrollen, TPE-Bereifung 160 x 40 bzw. 200 x 40 mm, Naben mit Rillenkugellager.

Feststeller an den Lenkrollen.



2496-7016 | 2497-7016



2416-7016 | 2417-7016

2496-7016 | 2497-7016

Quadratische Ladeflächen.

2 Etagen

Tragkraft obere Ladefläche 200 kg.



2416-7016 | 2417-7016

wie oben, jedoch mit 3 Etagen.

Tragkraft obere und mittlere Ladefläche 200 kg.

2400-7016 – 2403-7016

wie oben, jedoch rechteckige Ladeflächen in 4 Größen.

2400-7016 – 2403-7016

	Bestell-Nr.	Tragkraft kg	Rad-Ø mm	Ladefläche L x B mm	Außenmaße L x B x H mm	Etagenhöhen mm	Eigengewicht kg	Preis Euro
Tischwagen	2496-7016	500	160	600 x 600	737 x 609 x 860	228, 860	32	316,-
	2497-7016	600	200	700 x 700	837 x 709 x 900	270, 900	38	379,-
	2416-7016	500	160	600 x 600	737 x 609 x 860	228, 544, 860	44	427,-
	2417-7016	600	200	700 x 700	837 x 709 x 900	270, 585, 900	51	499,-
	2400-7016	500	160	850 x 500	1047 x 509 x 860	228, 860	36	349,-
	2401-7016	600	200	1000 x 600	1197 x 609 x 900	270, 900	44	361,-
	2402-7016	600	200	1000 x 700	1197 x 709 x 900	270, 900	49	368,-
	2403-7016	600	200	1200 x 800	1397 x 809 x 900	270, 900	58	395,-



12497-7016



12402-7016 – 12406-7016



Anwendungsbeispiel

Super-MultiVario-Tischwagen

ist speziell für große Lasten konstruiert.

Plattformen mit rutschsicherer Siebdruckplatte aus wasserfestem Sperrholz.

2 Lenk- und 2 Bockrollen, Elastic-Vollgummi-Bereifung 200 x 50 mm, blaugrau, spurlos. Naben mit Kugellager.

12497-7016

Quadratische Ladeflächen 700 x 700 mm.

2 Etagen

Tragkraft obere Ladefläche 500 kg.

12402-7016 – 12406-7016

wie 12497-7016, jedoch rechteckige Ladeflächen in 4 Größen.

	Bestell-Nr.	Tragkraft kg	Rad-Ø mm	Ladefläche L x B mm	Außenmaße L x B x H mm	Etagenhöhen mm	Eigengewicht kg	Preis Euro
Tischwagen	12497-7016	1200	200	700 x 700	910 x 700 x 925	283, 925	54	573,-
	12402-7016	1200	200	1000 x 700	1210 x 700 x 925	283, 925	67	636,-
	12403-7016	1200	200	1200 x 800	1410 x 800 x 925	283, 925	77	741,-
	12405-7016	1200	200	1600 x 800	1810 x 800 x 925	283, 925	100	932,-
	12406-7016	1200	200	2000 x 800	2210 x 800 x 925	283, 925	156	1.213,-

Unverbindliche Verkaufspreise exkl. MwSt.

Zubehör S. 191-193



Werkstattwagen

in Stahlblech-Konstruktion.

Arbeitsfläche Sandwich-Platte
20 mm stark.

2 Lenk- und 2 Bockrollen,
TPE-Bereifung 160 x 40 mm,
Naben mit Rillenkugellager.
Feststeller an den Lenkrollen.

Pulverbeschichtet, Korpus
lichtgrau RAL 7035, Front
anthrazitgrau RAL 7016.

Aus transporttechnischen
Gründen sind Arbeitsplatte
und Räder nicht montiert.
Einfache Selbstmontage.

Flächentraglast pro Einlege-
boden: 80 kg

2450-7016

mit 1 Schrank, 1 festen und
2 verstellbaren Böden und
Schubladen mit Kugelauszug.
4/5-Auszug. Zentralverschluss
mittels Zylinderschloss.

6 Schubladen

H x B x T i.L.

95 x 280 x 470 mm

Traglast pro Schublade: 35 kg

2452-7016

mit 1 Schrank, 1 festen und
2 verstellbaren Böden und
Schubladen mit Kugelauszug.
4/5-Auszug. Zentralverschluss
mittels Zylinderschloss.

4 Schubladen

H x B x T i.L.

1 St. 105 x 280 x 470 mm

2 St. 160 x 280 x 470 mm

1 St. 210 x 280 x 470 mm

Traglast pro Schublade: 35 kg

2456-7016

2-türiger Schrank ohne Mit-
teltrennwand, mit 2 höhen-
verstellbaren Einlegeböden.
Türen mit Zentralverschluss
und Zylinderschloss. Öffnungs-
winkel max. 120°.

Nutzbreite: 873 mm

Nutztiefe: 465 mm

Öffnungsbreite: 784 mm

12450-7016 |

12452-7016 |

12456-7016

Arbeitsplatte mit Abrollrand.
80 mm hoch aus pulverbe-
schichtetem Stahlblech.



2450-7016



12450-7016



2452-7016



12452-7016



2456-7016



12456-7016



Schubladen-Einteilungs-Set

aus verzinktem Stahlblech,
steckbar. 1 Längsteiler und
4 Trennbleche.

	Bestell-Nr.	Tragkraft kg	Rad-Ø mm	Ladefläche L x B mm	Außenmaße L x B x H mm	Eigengewicht kg	Preis Euro
Werkstattwagen	2450-7016	400	160	985 x 590	1080 x 590 x 915	66	839,-
	2452-7016	400	160	985 x 590	1080 x 590 x 915	62	853,-
	2456-7016	400	160	985 x 590	1080 x 590 x 915	48	745,-
Werkstattwagen mit Abrollrand	12450-7016	400	160	985 x 590	1080 x 590 x 995	71	907,-
	12452-7016	400	160	985 x 590	1080 x 590 x 995	67	920,-
	12456-7016	400	160	985 x 590	1080 x 590 x 995	53	812,-
Schubladen-Einteilungs-Set	2146			1 Längsteiler und 4 Trennbleche			57,-

Paletten-Fahrgestelle

Fahrgestelle für Flachpaletten und Gitterboxen. Robuste Winkelstahl-Schweißkonstruktion, mit 4 Fangecken, pulverbeschichtet, anthrazitgrau RAL 7016.

2 Lenk- und 2 Bockrollen, Feststeller an den Lenkrollen.



22801-7016

750 kg Tragkraft

TPE-Bereifung 200 x 40 mm, Naben mit Kugellager. Sehr geringer Anfahr-, Roll- und Schwenkwiderstand. Reifen nicht kreidend = spurlos. Geräuscharmer Lauf auf ebenen Böden.

22881-7016

1050 kg Tragkraft

Polyamid-Räder 200 x 50 mm, Naben mit Rollenlager. Geringer Rollwiderstand, hohe chemische Beständigkeit, nicht kreidend = spurlos. Fahrgeräusche.

22851-7016

1200 kg Tragkraft

Polyurethan-Bereifung 200 x 50 mm, Naben mit Kugellager. Sehr geringer Rollwiderstand, elastischer Lauf, keine Fahrgeräusche.

22811-7016

1200 kg Tragkraft

Elastic-Vollgummi-Bereifung 200 x 50 mm, blaugrau spurlos, Naben mit Kugellager. Geringer Rollwiderstand, elastischer Lauf, keine Fahrgeräusche.

Trolleys für marktübliche Routenzüge

23891-7016

23892-7016

Tragkraft 1050 kg

Geeignet zur Mitnahme auf marktüblichen Routenzuganhängern.

Robuste Winkelstahl-Schweißkonstruktion, mit 4 Fangecken. Pulverbeschichtet anthrazitgrau RAL 7016.

Lenkrollen mit Polyamid-Rädern 200 x 50 mm weiß, 1 Rolle elektrisch leitfähig, Radkörper Polypropylen schwarz. Naben mit Präzisionskugellager.

2 Lenkrollen mit Totalfeststeller im Vorlauf, diagonal angeordnet.

Unterfahrhöhe: 235 mm

*kein TOTALSTOP möglich.

Mehrpreis für 1 Lenkrolle mit Richtungsfeststeller anstatt 1 Lenkrolle ohne Feststeller.

4 x 90° Arretierung ermöglicht guten Geradeauslauf in Längs- und Querrichtung. Feststehender Betätigungshebel unter dem Rahmen, nicht überstehend. Von der Längsseite zu bedienen. Gute Erreichbarkeit in jeder Rollenposition.

Deutsches Patent 10 2016 110 300.4

Sonderausstattung für 23891-7016 und 23892-7016.

Mehrpreis für 2 Lenkrollen mit feststehendem Feststeller-Betätigungshebel anstatt der Lenkrollen mit mitschwenkendem Betätigungshebel.

Feststehende Betätigungshebel unter dem Rahmen, nicht überstehend. Von der Längsseite zu bedienen. Gute Erreichbarkeit in jeder Rollenposition. Unterfahrhöhe erhöht sich auf 237 mm, Ladehöhe auf 282 mm.

Sonderausstattung für 23891-7016 und 23892-7016.

	Bestell-Nr.	Tragkraft kg	Ladefläche L x B mm	für Palettengröße mm	Außenmaße L x B x H mm	Ladehöhe mm	Eigengewicht kg	Preis Euro
Paletten-Fahrgestelle	22801-7016	750	1210 x 810	1200 x 800	1255 x 855 x 329	282	34	236,-
	22881-7016	1050	1210 x 810	1200 x 800	1255 x 855 x 329	282	33	290,-
	22851-7016	1200	1210 x 810	1200 x 800	1255 x 855 x 329	282	38	438,-
	22811-7016	1200	1210 x 810	1200 x 800	1255 x 855 x 329	282	35	347,-
Trolleys	23891-7016	1050	1210 x 810	1200 x 800	1255 x 855 x 327	280	34	387,-
	23892-7016	1050	1210 x 1010	1200 x 1000	1255 x 1055 x 327	280	35	420,-
	23990			1 Lenkrolle mit Richtungsfeststeller				44,-
	23991			2 Lenkrollen mit feststehenden Feststeller-Betätigungshebeln				77,-



Aufsetzrahmen für Paletten-Fahrgestelle 22921-7016

Zum Abstellen von Flachpaletten und Gitterboxen in ergonomisch günstiger Höhe.

Winkelstahl-Schweißkonstruktion, mit Fangecken. Stabile Stützrohre mit Fußplatten, einsteckbar in Eckhülsen am Aufsetzrahmen. Pulverbeschichtet, anthrazitgrau RAL 7016.

Über die Fußplatten sind die Aufsetzrahmen mittels Verschraubungssatz (im Lieferumfang enthalten) fest mit dem Paletten-Fahrgestell verschraubbar.



22921-7016

Einklink-Rohrschiebebügel 22892-7016

Einklinkbarer Schiebebügel für Paletten-Fahrgestelle ab 800 mm Breite.

Zum bequemen rüchenschonenden Verfahren von leeren und beladenen Paletten-Fahrgestellen. Äußerst robuste Stahlrohr-Konstruktion mit kräftigen Verbindungsklauen. Bügel und Querrohr mit Softgrip-Bezug. Im ausgeklinkten Zustand mittels 2 Hilfsrollen kräfteschonend verfahrbar.

Gebrauchsmuster
20 2014 010 367



22892-7016



Anwendungsbeispiel

Bestell-Nr.	Tragkraft kg	Ladefläche L x B mm	für Palettengröße mm	Höhe mm		Eigengewicht kg	Preis Euro
				ohne Paletten-Fahrgestell	mit Paletten-Fahrgestell		
22921-7016	1200	1210 x 810	1200 x 800	370	652	19	162,-
22892-7016			Einklink-Rohrschiebebügel			7,5	211,-



3270-7016



13580-7016



13540-7016



135400-7016



1384-7016

Materialständer 3270-7016

für Kunststoffkästen, Stahlblechkästen, Drahtkörbe usw., höhenverstellbar und fahrbar.

Profilstahl-Rohrkonstruktion mit Stahlblechplattform. Pulverbeschichtet anthrazitgrau RAL 7016.

4 Lenkrollen mit TPE-Bereifung, Naben mit Gleitlagerung, davon 2 mit Feststeller. Stahlblechplattform mit allseitigem Rand 20 mm hoch. Nicht neigbar, höhenverstellbar im Raster von 25 mm.

Höhenverstellbar von 720 - 995 mm.

Eurokastenroller

Stahlrohr- und Profilstahlgeschweißt, pulverbeschichtet anthrazitgrau RAL 7016, passend für Eurokästen 600 x 400 mm.

4 Lenkrollen mit TPE-Bereifung, Naben mit Rillenkugellager. 2 Stück mit Feststeller.

Zerlegte Anlieferung.

13580-7016

Offene Winkelstahlkonstruktion.

13540-7016

Etageroller mit 2 Plattformen. Beide Rahmen mit Böden aus Holzwerkstoffplatte, Oberfläche mittelgrau, Rand 15 mm hoch. Lichter Etagenabstand 400 mm, Ladeflächenhöhe 194/623 mm.

Tragkraft obere Ladefläche 100 kg.

135400-7016

wie 13540-7016, jedoch mit Rohrschiebebügel, Ladeflächenhöhe 194/623 mm.

1384-7016

Schraubkonstruktion. Variabel einschraubbare Etagen, Raster 100 mm, Neigung bei schrägem Einbau 15° oder 30°.

Ladeflächenhöhen: 311, 611, 911, 1211, 1511 mm

Tragkraft pro Ladefläche 80 kg.

Mit 5 Holzwerkstoffplatten, Rand 13 mm hoch.

Eurokästen Seite 98

	Bestell-Nr.	Tragkraft kg	Rad-Ø mm	Ladefläche L x B mm	Außenmaße L x B x H mm	Eigengewicht kg	Preis Euro
Materialständer	3270-7016	150	75	605 x 405	605 x 405 x 995	17	262,-
Eurokastenroller	13580-7016	250	125	605 x 408	605 x 405 x 209	9	105,-
	13540-7016	250	125	605 x 408	677 x 414 x 638	17	242,-
	135400-7016	250	125	605 x 408	747 x 414 x 970	18	275,-
Eurokastenwagen	1384-7016	400	160	1240 x 610	1372 x 685 x 1686	109	903,-



Etagen- | Kastenwagen

Stahlrohr und Profilstahl bzw. Winkelstahl geschweißt, pulverbeschichtet anthrazitgrau RAL 7016.

1 fester und 3 bzw. 4 Einlegeböden aus tragfähigen, biegesteifen Sandwichplatten, Oberfläche mittelgrau.

Einlegeböden variabel einsetzbar, im Raster von 100 mm.

Tragkraft pro Einlegeboden 90 kg.

2 Lenk- und 2 Bockrollen, TPE-Bereifung 200 x 40 mm, Naben mit Rillenkugellager.

Etagenwagen

Baukasten-System

8301-7016 - 8303-7016

Feststeller an den Lenkrollen.

Einlegeböden für Etagenwagen

Mehr- oder Minderpreis, inklusiv 1 Paar Auflegewinkeln

Größe mm	Bestell-Nr.	Euro
1000 x 600	E8101ETAW-7016	58,-
1000 x 700	E8102ETAW-7016	67,-
1200 x 800	E8103ETAW-7016	83,-

Versteifungsstreben für Etagenwagen

Verschraubbar, erhöhen die Tragkraft der Einlegeböden von 90 auf 150 kg. 1 Paar wird pro Wagen mitgeliefert. Zur Tragkrafterhöhung weiterer Böden bitte entsprechend zusätzlich bestellen.

1 Paar zusätzlich für 1 Boden

Größe mm	Bestell-Nr.	Euro
1000 x 600	E8101VK-7016	48,-
1000 x 700	E8102VK-7016	49,-
1200 x 800	E8103VK-7016	50,-

Kastenwagen

5392-7016 | 5393-7016

Fest verschweißte Winkelstahlkonstruktion mit Rohrschiebegriff und Doppel-Flügeltür.

Füllungen aus Drahtgitter 40 x 40 x 4 mm.

TOTALSTOP-Zentralbremsystem an den Lenkrollen.



8301-7016 – 8303-7016



Versteifungsstreben erhöhen die Tragkraft der Einlegeböden.



5392-7016 – 5393-7016



Treibriegelverschluss mit Schwenkhebel und Zylinderschloss.



TOTALSTOP - Das fetra-Zentralbremsystem
Mit nur einem Fußtritt werden Raddrehung und Schwenkbewegung beider Lenkrollen blockiert. Das Bremspedal bleibt immer im Sichtfeld des Bedieners.
Serienmäßig an allen Kastenwagen.



Zubehör S. 191-193

	Bestell-Nr.	Tragkraft kg	Ladefläche L x B mm	Außenmaße L x B x H mm	Etagenhöhen mm	Eigengewicht kg	Preis Euro
Etagenwagen	8301-7016	600	1000 x 600	1169 x 609 x 1800	269, 669, 1069, 1469	64	505,-
	8302-7016	600	1000 x 700	1169 x 709 x 1800	269, 669, 1069, 1469	69	536,-
	8303-7016	600	1200 x 800	1369 x 809 x 1800	269, 669, 1069, 1469	86	619,-
Kastenwagen	5392-7016	750	1000 x 680	1170 x 745 x 1792	292, 582, 882, 1182, 1482	144	1.449,-
	5393-7016	750	1200 x 780	1370 x 845 x 1792	292, 582, 882, 1182, 1482	175	1.743,-
Zusatzböden	1325-7016			für Kastenwagen 5392-7016			77,-
	1926-7016			für Kastenwagen 5393-7016			104,-



B1330L-7016

	Bestell-Nr.	Tragkraft kg	Höhe mm	Schaufellänge mm	Schaufelbreite mm	Gesamtbreite mm	Luft-Bereifung mm	Eigengewicht kg	Preis Euro
Staplelkarre	B1330L-7016	300	1300	250	320	580	260 x 85	15	193,-

Stahlrohrkarre B1330L-7016

Handliche Stahlrohrkarre mit Stahlblechschaufel, stabile Schweißkonstruktion, pulverbeschichtet, anthrazitgrau RAL 7016. Sicherheitsgriffe. Stahlblechschaufel anschaubar und dadurch austauschbar, mit austauschbaren Kunststoff-Gleitkufen.

Räder mit Luftbereifung auf Kunststoff-Felgen, Naben mit Rollenlagerung.

Bügel oben und Querstreben durchgebogen. Für den sicheren Transport von runden Gütern, wie Rollen, Kannen, Eimern usw.

Zerlegte Anlieferung.

Gebrauchsmuster
20 2004 010 071.1

➤ Weitere Geräte in anthrazitgrau RAL 7016 finden Sie auf folgenden Seiten:

➤ Tischwagen



Seite 27

➤ Muldenkipper



Seite 142-143

➤ Hubgeräte



Seite 176, 179-181

➤ Eckenroller



Seite 185

GRIFFROLLER

Griff:

Einhandbedienung für den schnellen Kleintransport bis 250 kg.

**Ladefläche:**

Ladefläche aus Holz, wahlweise auch mit Stahlblech möglich.

**TPE-Rolle:**

Die innovative TPE-Leichtlaufrolle im attraktiven fetra-Design ist spurlos und geruchsneutral. Besonders leichtlaufendes Rillenkugellager.

**Anwendungsgebiet:**

Leicht und wendig zu führen, auch in schmalen Gängen. Ideal für Kisten und Kästen.

Griffroller

aus Stahlrohr, geschweißt, pulverbeschichtet brillantblau RAL 5007, mit Stahlblech- oder Holzplattform, Griffe anschraubbar, 1 bzw. 2 Lenk- und 2 Bockrollen, TPE-Bereifung, 125 x 32 mm, Naben mit Rillenkugellager.

Feststeller an den Lenkrollen.

1158* | 1161*

Plattform mit im Rahmen liegenden Holzwerkstoffplatten, Oberfläche Buchendekor.

2167*

mit abnehmbarem Kunststoffkasten 600 x 400 x 220 mm. Rahmen Winkelstahlkonstruktion 610 x 410 mm, Deichsel Stahlrohr verschraubbar, pulverbeschichtet brillantblau RAL 5007.

1163*

Plattform mit bündig eingeschweißtem Stahlblech 2 mm stark, pulverbeschichtet.

1164

mit 2 Holzplattformen, Griffe anschraubbar.

Tragkraft obere Ladefläche 100 kg.

1197

wie 1164, jedoch mit 2 Stahlblechplattformen, bündig eingeschweißt, 2 mm stark, pulverbeschichtet.

*Ausstattung mit TOTALSTOP nicht möglich.



	Bestell-Nr.	Tragkraft kg	Ladefläche L x B mm	Außenmaße L x B x H mm	Etagenhöhen mm	Eigengewicht kg	Preis Euro
Griffroller	1158*	200	600 x 450	860 x 450 x 860	195	10	145,-
	2167*	250	610 x 410	890 x 410 x 860	209	13	203,-
	1161*	250	600 x 500	890 x 500 x 860	195	12	189,-
	1163*	250	600 x 500	890 x 500 x 860	195	14	209,-
	1164	250	600 x 450	860 x 450 x 875	195, 770	19	288,-
	1197	250	600 x 450	860 x 450 x 875	195, 770	21	329,-

Zubehör S. 191-193

Kistenroller | Ballenroller

aus Winkelstahl, geschweißt,
pulverbeschichtet brillantblau
RAL 5007, 4 Lenkrollen mit
TPE-Bereifung, Naben mit
Rillenkugellager
2 Stück mit Feststeller.

1165
mit offenem Rahmen.

1166 | 1169 | 1170
mit Holz-Plattform.

2166 | 2173 | 2174
mit Holz-Plattform mit
Riefengummi bespannt.

1167
mit Stahl-Tränenblech-
Plattform.

1187
mit Aluminium-Quintettblech-
Plattform und Griffloch.

1168
mit Bügel-Konstruktion für
Rollen, Ballen u. ä.



1165



1166 | 1169 | 1170



2166 | 2173 | 2174



1167



1187



1168

	Bestell-Nr.	Tragkraft kg	Rad-Ø mm	Ladefläche L x B mm	Außenmaße L x B x H mm	Etagenhöhen mm	Eigengewicht kg	Preis Euro
Kistenroller	1165	400	125	500 x 500	500 x 500 x 183	183	11	145,-
	1166	400	125	500 x 500	500 x 500 x 199	199	13	171,-
	1169	400	125	600 x 600	600 x 600 x 199	199	16	179,-
	1170	400	125	700 x 700	700 x 700 x 199	199	19	189,-
	2166	400	125	500 x 500	500 x 500 x 201	201	14	209,-
	2173	400	125	600 x 600	600 x 600 x 201	201	17	226,-
	2174	400	125	700 x 700	700 x 700 x 201	201	20	242,-
	1167	400	125	500 x 500	500 x 500 x 185	185	14,5	140,-
	1187	250	125	500 x 500	500 x 500 x 184	184	9	188,-
Ballenroller	1168	400	125	500 x 500	500 x 500 x 288	288	13	195,-

Zubehör S. 191-193

MAGAZINWAGEN



Gefällig und leicht:
Für den schnellen Transport bis 400 kg.

TPE-Rolle:

Die innovative TPE-Leichtlaufrolle im attraktiven fetra-Design ist spurlos und geruchsneutral. Besonders leichtlaufendes Rillenkugellager.



Große Vielfalt

Handliche Wagen für den schnellen Transport von kleinen Lasten.



Magazinwagen

1200 | 1202 | 1203
2100 | 2102

Stahlrohr, Schweißkonstruktion, pulverbeschichtet, brillantblau RAL 5007. Plattform Holzwerkstoffplatte, Oberfläche Buchendekor. 2 Lenk- und 2 Bockrollen, TPE-Bereifung, Naben mit Rillenkugellager.

Feststeller an den Lenkrollen.

Ladeflächenhöhe:

Rad-Ø 125 mm: 206 mm

Rad-Ø 160 mm: 233 mm



1200 | 1202 | 1203



2100 | 2102

Tischwagen

Baukastensystem, komplett verschraubbar. Lieferung zerlegt, Profilstahl/Stahlrohr-Schweißkonstruktion, pulverbeschichtet, brillantblau RAL 5007. Böden Holzwerkstoffplatte, Oberfläche Buchendekor, 2 Lenk- und 2 Bockrollen, TPE-Bereifung, Naben mit Rillenkugellager.

Feststeller an den Lenkrollen.



2600 | 2602



2610 | 2612

2600 | 2602

Etagenhöhen: 233/736 mm
Tragkraft obere Ladefläche
120 kg.

2610 | 2612

Ausführung wie oben,
jedoch mit 3 Etagen.

Etagenhöhen:
233/485/736 mm

Tragkraft obere und mittlere
Ladefläche 120 kg.

Zubehör S. 191-193

	Bestell-Nr.	Tragkraft kg	Rad-Ø mm	Ladefläche L x B mm	Außenmaße L x B x H mm	Eigengewicht kg	Preis Euro
Magazinwagen	1200	300	125	850 x 450	1100 x 450 x 910	15	172,-
	1202	300	125	1000 x 600	1250 x 600 x 910	19	201,-
	1203	300	125	1000 x 700	1250 x 700 x 910	20	232,-
	2100	400	160	850 x 500	1030 x 505 x 953	21	216,-
	2102	400	160	1000 x 700	1180 x 705 x 953	29	235,-
Tischwagen	2600	400	160	850 x 500	970 x 505 x 968	29	314,-
	2602	400	160	1000 x 700	1120 x 705 x 968	41	346,-
	2610	400	160	850 x 500	970 x 505 x 968	36	391,-
	2612	400	160	1000 x 700	1120 x 705 x 968	51	420,-



2240-7016*



2241-7016*



Anwendungsbeispiel



1600 | 1602



1800 | 1802

Kompakte Tischwagen „Basic“

2240-7016 | 2241-7016

Sehr kompakte und handliche Tischwagen für den flexiblen Einsatz in Büro, Lager und Werkstatt. Reduziert auf das Wesentliche, in bewährter fetra-Qualität. Optimales Preis-Leistungsverhältnis.

Stahlrohr und Profilstahl geschweißt, pulverbeschichtet anthrazitgrau RAL 7016.

Böden Holzwerkstoffplatte mittelgrau im Stahlrahmen liegend, Rand 12 mm hoch. 2 Lenk- und 2 Bockrollen mit TPE-Bereifung, Naben mit Gleitlagerung, Feststeller an den Lenkrollen.

Tragkraft obere Ladefläche 80 kg. Zerlegte Anlieferung, leichte Selbstmontage.

Mehrpreis 4 Lenkrollen Art.-Nr. 1288-100

*kein TOTALSTOP und FIXSTOP möglich.

Tischwagen

Baukastensystem, komplett verschraubbar. Lieferung zerlegt, Profilstahl/Stahlrohr-Schweißkonstruktion, pulverbeschichtet, brillantblau RAL 5007. Böden Holzwerkstoffplatte, Oberfläche Buchendekor, 2 Lenk- und 2 Bockrollen, TPE-Bereifung, Naben mit Rillenkugellager. Feststeller an den Lenkrollen.

1600 | 1602

Etagenhöhen: 209/826 mm
 Tragkraft obere Etage 80 kg.

1800 | 1802

Ausführung wie oben, jedoch mit 3 Etagen.

Etagenhöhen:
 209/515/826 mm

Tragkraft obere und mittlere Ladefläche 80 kg.

	Bestell-Nr.	Tragkraft kg	Rad-Ø mm	Ladefläche L x B mm	Außenmaße L x B x H mm	Eigengewicht kg	Preis Euro
Kompakte Tischwagen	2240-7016	200	100	740 x 480	873 x 480 x 1011	20	219,-
	2241-7016	200	100	910 x 610	1043 x 610 x 1011	26	245,-
	1288-100	Mehrpreis für 4 Lenkrollen nur für 2240-7016 2241-7016					
Tischwagen	1600	300	125	850 x 500	1030 x 500 x 1020	25	252,-
	1602	300	125	1000 x 600	1180 x 600 x 1020	32	288,-
	1800	300	125	850 x 500	1030 x 500 x 1020	31	309,-
	1802	300	125	1000 x 600	1180 x 600 x 1020	41	358,-

Zubehör S. 191-193

Alu-Plattformwagen 3120

mit klappbarem Rohrschiebe-
bügel, Ladefläche geschlossen
mit rutschhemmender Ober-
fläche, stabile abgerundete
Kantenprofile. Rohrschiebe-
bügel mit breiter Querstrebe und
kräftigem Klapp-Beschlag.

2 Lenk- und 2 Bockrollen,
TPE-Bereifung,
Feststeller an den Lenkrollen.
Zerlegte Anlieferung.



3120



3100 | 3101

Ganzstahlwagen 3100 | 3101

Plattformen aus Stahlblech
gepresst, pulverbeschichtet
brillantblau RAL 5007, mit
aufgeklebtem Antirutschbelag
und umlaufender Schutzleiste.
Rohrschiebebügel klappbar,
mit breiter Querstrebe, pul-
verbeschichtet, Klappgelenk
glanzverzinkt.

2 Lenk- und 2 Bockrollen,
Vollgummi-Bereifung,
Feststeller an den Lenkrollen.
Zerlegte Anlieferung.



3112



3113

3112 | 3113

Tischwagen mit 2 oder 3
Etagen. Rohrschiebebügel
feststehend, glanzverzinkt.

Etagenhöhen:

3112 = 140/655 mm

3113 = 140/390/655 mm

Tragkraft obere und mittlere
Ladefläche 60 kg.



3130



3132

Kunststoffplattenwagen

Plattformen aus Kunststoff
gespritzt mit rutschhem-
mender Oberfläche. Farbe blau.
Rohrschiebebügel.

2 Lenk- und 2 Bockrollen,
Vollgummi-Bereifung blaugrau
„spurlos“.

Zerlegte Anlieferung.

3130

Rohrschiebebügel klappbar,
mit breiter Querstrebe und
Klappgelenk, glanzverzinkt.

3132

Tischwagen mit 2 Etagen.
Rohrschiebebügel feststehend,
glanzverzinkt.

Etagenhöhen: 185/715 mm

Tragkraft obere Ladefläche
80 kg.

Das auf S. 191-193 aufgeführte
Zubehör ist für die Wagen dieser
Seite nicht lieferbar.

	Bestell-Nr.	Tragkraft kg	Rad-Ø mm	Ladefläche L x B mm	Außenmaße L x B x H mm	Eigengewicht kg	Preis Euro
Alu-Plattformwagen	3120	150	100	740 x 480	760 x 495 x 885	10	199,-
Ganzstahlwagen	3100	150	100	740 x 480	760 x 495 x 860	12,2	119,-
	3101	250	125	910 x 610	920 x 630 x 890	18,3	180,-
	3112	120	100	740 x 480	760 x 495 x 860	18	193,-
	3113	120	100	740 x 480	760 x 495 x 860	22,7	234,-
Kunststoffplattenwagen	3130	200	125	810 x 500	815 x 540 x 890	13	180,-
	3132	200	125	810 x 500	815 x 540 x 890	16,7	236,-

KLAPPWAGEN



Klappmechanismus:
Einfach und schnell mit dem Fuß zu bedienen. In wenigen Sekunden einsatzbereit.

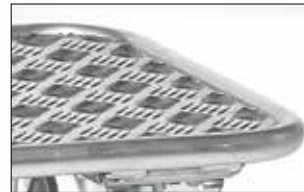

Ausführung:
In Stahl- und Aluminiumausführung erhältlich.



Kompakt:
Platzsparend zu verstauen und daher ideal für unterwegs.





Klappwagen 1132 | 1154

Stahlrohrwagen, pulverbeschichtet, mit Holzwerkstoffplatten, Oberfläche Buchendekor. Schiebebügel auf Plattform klappbar.

2 Lenk- und 2 Bockrollen, TPE-Bereifung, Naben mit Rillenkugellager.

Feststeller an den Lenkrollen.

Ladeflächenhöhe:

Rad-Ø 125 mm: 205 mm

Rad-Ø 160 mm: 230 mm

1140 | 1141

wie 1132 | 1154, jedoch mit 2 Bügeln und mit klappbarer Tischplattform aus Stahlrohr, Ladefläche Holzwerkstoffplatte.

Etagenhöhen:

1140 = 205/860 mm

1141 = 230/885 mm

Tragkraft obere Ladefläche
80 kg.

Deutsches Patent 100 62 425

1133 | 1134

wie 1132 | 1154, jedoch Alurohrwagen mit Aluplattform.

1180 | 1181

wie 1140 | 1141, jedoch Alurohrwagen mit Aluplattform.



1132 | 1154



1140 | 1141



1133 | 1134



1180 | 1181

	Bestell-Nr.	Tragkraft kg	Rad-Ø mm	Ladefläche L x B mm	Außenmaße L x B x H mm	Eigengewicht kg	Preis Euro
Klappwagen	1132	250	125	720 x 450	815 x 470 x 930	16	211,-
	1154	250	160	900 x 600	995 x 620 x 965	25	254,-
	1140	250	125	720 x 450	900 x 470 x 900	26	395,-
	1141	250	160	900 x 600	1080 x 620 x 930	40	454,-
	1133	200	125	720 x 450	815 x 470 x 930	11	341,-
	1134	200	160	900 x 600	995 x 620 x 965	18	441,-
	1180	200	125	720 x 450	900 x 470 x 900	18	653,-
	1181	200	160	900 x 600	1080 x 620 x 930	27	773,-

Zubehör S. 191-193



2500-K | 2501-K | 2502-K | 2503-K

Klappwagen

2500-K | 2501-K |
2502-K | 2503-K

Klappwagen aus Stahlrohr und Profilstahl geschweißt, pulverbeschichtet brillantblau RAL 5007. Ladefläche aus Holzwerkstoffplatte, Oberfläche Buchendekor. Schiebebügel auf Plattform klappbar.

2 Lenk- und 2 Bockrollen, TPE-Bereifung (spurlos), Naben mit Rillenkugellager. Feststeller an den Lenkrollen.

Ladeflächenhöhe:

TPE 160 Ø = 228 mm

TPE 200 Ø = 270 mm

Luft 220 Ø = 285 mm

Deutsches Patent

10 2010 052 491

Optiliner

Die optimale Griffhaltung ist die ergonomische Alternative zum klassischen Schiebebügel.

Konstruktion und Ausführung wie Klappwagen 1132, jedoch Holzwerkstoffplatten-Oberfläche rot.



3301



3601

3301

Ladehöhe: 230 mm

Gesamthöhe geklappt: 355 mm

3601

Optiliner-Tischwagen Ausführung wie Optiliner, jedoch nicht klappbar. Etagenhöhen 230/735 mm, Tragkraft obere Ladefläche 200 kg.



Optiliner Griff

Ergonomischer Griff für einen besseren Schiebekomfort.

	Bestell-Nr.	Tragkraft kg	Rad-Ø mm	Ladefläche L x B mm	Außenmaße L x B x H mm	Eigengewicht kg	Preis Euro
Klappwagen	2500-K	500	160	850 x 500	975 x 509 x 1057	24	339,-
	2501-K	600	200	1000 x 600	1125 x 609 x 1099	28	354,-
	2502-K	600	200	1000 x 700	1125 x 709 x 1099	32	356,-
	2503-K	600	200	1200 x 800	1325 x 809 x 1099	37	385,-
Optiliner	3301	400	160	900 x 600	1010 x 620 x 1030	25	267,-
Optiliner-Tischwagen	3601	400	160	900 x 600	1115 x 600 x 1030	34	341,-

Zubehör S. 191-193

WAGEN-MULTIVARIO



Baukasten-System:

Multifunktionales Baukasten-System mit dem bewährten fetra Steck- und Schraubprinzip. Die MultiVario-Transporter lassen sich vielfach verändern, austauschen und ergänzen.



MultiVario:

Die Systemteile werden einfach eingesteckt und festgeschraubt.



TPE-Rolle:

Die innovative TPE-Leichtlaufrolle im attraktiven fetra-Design ist spurlos und geruchsneutral. Besonders leichtlaufendes Rillenkugellager.



Eleganz:

Elegante Rahmenkonstruktion aus einem Guss mit runden Ecken.





2500 | 2501 | 2502 | 2503



2500B | 2501B | 2502B | 2503B



2580 | 2581 | 2582 | 2583



2590 | 2591 | 2592 | 2593



MultiVario-Transporter
fetra-Steck- und Schraubprinzip



Wasserfeste und weitere
Plattformen

für MultiVario-Transporter
(Details siehe Seite 192)

MultiVario-Transporter Baukasten-System

Der MultiVario-Transporter lässt sich vielfach verändern, austauschen und ergänzen. Die Systemteile werden einfach in das Basiselement 2590-2593 eingesteckt und festgeschraubt.

Stahlrohr und Profilstahl geschweißt, pulverbeschichtet, dauerhaft oberflächengeschützt, schlag- und kratzfest. Plattform Holzwerkstoffplatten, Oberfläche Buchendekor.

2 Lenk- und 2 Bockrollen, TPE-Bereifung 160 x 40 bzw. 200 x 40 mm, Naben mit Rillenkugellager.

Feststeller an den Lenkrollen.

Ladeflächenhöhe:
TPE 160 Ø = 228 mm
TPE 200 Ø = 270 mm
Luft 220 Ø = 285 mm

Schiebebügelwagen 2500B - 2503B

Plattform aus Stahlblech bündig mit Rahmen, sauber eingeschweißt, ebenfalls pulverbeschichtet RAL 5007.

Rungenwagen 2580 - 2583

Rungen 693/640 mm lang

Zubehör MultiVario

- Andere Berädung
- 4 Lenkrollen
- Schutzleiste
- Abweiserrollen
- Schreibtafel
- Drahtkorb
- Softgrip-Schiebegriff
- Totmannbremse
- Klappbarer Schiebebügel
- Elektroantrieb
- Wasserfeste Plattformen
- Hart PVC
- Riefengummi
- Scannerhalter
- Tablethalterung
- Flaschenhalterung
- Papierrollenhalter
- Abfallsammler
- Ablageschale
- Richtungsfeststeller
- Deichsel und Kupplung

Zubehör S. 191-193

	Bestell-Nr.	Tragkraft kg	Rad-Ø mm	Ladefläche L x B mm	Außenmaße L x B x H mm	Eigengewicht kg	Preis Euro
Schiebebügelwagen	2500	500	160	850 x 500	975 x 509 x 948	23	238,-
	2501	600	200	1000 x 600	1125 x 609 x 990	27	253,-
	2502	600	200	1000 x 700	1125 x 709 x 990	30	255,-
	2503	600	200	1200 x 800	1325 x 809 x 990	35	284,-
Schiebebügelwagen mit Blechplattform	2500B	500	160	850 x 500	975 x 509 x 948	28	275,-
	2501B	600	200	1000 x 600	1125 x 609 x 990	32	304,-
	2502B	600	200	1000 x 700	1125 x 709 x 990	34	305,-
	2503B	600	200	1200 x 800	1325 x 809 x 990	42	364,-
Rungenwagen	2580	500	160	850 x 500	1100 x 509 x 923	24	237,-
	2581	600	200	1000 x 600	1250 x 609 x 960	29	249,-
	2582	600	200	1000 x 700	1250 x 709 x 960	32	253,-
	2583	600	200	1200 x 800	1450 x 809 x 960	37	272,-
Basiswagen	2590	500	160	850 x 500	919 x 509 x 228	22	197,-
	2591	600	200	1000 x 600	1069 x 609 x 270	26	209,-
	2592	600	200	1000 x 700	1069 x 709 x 270	27	211,-
	2593	600	200	1200 x 800	1269 x 809 x 270	32	228,-



MultiVario-Transporter Baukasten-System

Der MultiVario-Transporter lässt sich vielfach verändern, austauschen und ergänzen. Die Systemteile werden einfach in das Basiselement 2590-2593 eingesteckt und festgeschraubt.

Stahlrohr und Profilstahl geschweißt, pulverbeschichtet, dauerhaft oberflächenschutz, schlag- und kratzfest. Plattform Holzwerkstoffplatten, Oberfläche Buchendekor.

2 Lenk- und 2 Bockrollen, TPE-Bereifung 160 x 40 bzw. 200 x 40 mm, Naben mit Rillenkugellager.

Feststeller an den Lenkrollen.

Ladeflächenhöhe:
TPE 160 Ø = 228 mm
TPE 200 Ø = 270 mm
Luft 220 Ø = 285 mm



2510 | 2511 | 2512 | 2513



2520 | 2521 | 2522 | 2523



2530 | 2531 | 2532 | 2533



2550 | 2551 | 2552 | 2553

Stirnwandwagen Doppel-Stirnwandwagen 2510 - 2513 | 2520 - 2523

Stirnwände aus Holzwerkstoffplatten, Oberfläche Buchendekor.

Stirnwandhöhe: 500 mm

Dreiwandwagen Vierwandwagen 2530 - 2533 | 2550 - 2553

Stirn- und Längswände aus Holzwerkstoffplatten, Oberfläche Buchendekor.

Stirnwandhöhe: 500 mm

Längswandhöhe: 500 mm

Vierwandwagen mit einer herausnehmbaren Längswand



	Bestell-Nr.	Tragkraft kg	Rad-Ø mm	Ladefläche L x B mm	Außenmaße L x B x H mm	Eigengewicht kg	Preis Euro
Stirnwandwagen	2510	500	160	850 x 500	970 x 509 x 948	27	257,-
	2511	600	200	1000 x 600	1120 x 609 x 990	31	272,-
	2512	600	200	1000 x 700	1120 x 709 x 990	36	279,-
	2513	600	200	1200 x 800	1320 x 809 x 990	42	299,-
Doppel-Stirnwandwagen	2520	500	160	850 x 500	1030 x 509 x 948	31	323,-
	2521	600	200	1000 x 600	1180 x 609 x 990	37	343,-
	2522	600	200	1000 x 700	1180 x 709 x 990	43	347,-
	2523	600	200	1200 x 800	1380 x 809 x 990	49	369,-
Dreiwandwagen	2530	500	160	850 x 480	1030 x 509 x 948	36	369,-
	2531	600	200	1000 x 580	1180 x 609 x 990	42	386,-
	2532	600	200	1000 x 680	1180 x 709 x 990	49	395,-
	2533	600	200	1200 x 780	1380 x 809 x 990	56	420,-
Vierwandwagen	2550	500	160	850 x 450	1030 x 509 x 948	41	411,-
	2551	600	200	1000 x 550	1180 x 609 x 990	48	423,-
	2552	600	200	1000 x 650	1180 x 709 x 990	54	437,-
	2553	600	200	1200 x 750	1380 x 809 x 990	63	469,-



1510 | 1511 | 1512 | 1513



1520 | 1521 | 1522 | 1523



1530 | 1531 | 1532 | 1533



1550 | 1551 | 1552 | 1553

MultiVario-Transporter Baukasten-System

Der MultiVario-Transporter lässt sich vielfach verändern, austauschen und ergänzen. Die Systemteile werden einfach in das Basiselement 2590-2593 eingesteckt und festgeschraubt.

Stahlrohr und Profilstahl geschweißt, pulverbeschichtet, dauerhaft oberflächengeschützt, schlag- und kratzfest. Plattform Holzwerkstoffplatten, Oberfläche Buchendekor.

2 Lenk- und 2 Bockrollen, TPE-Bereifung 160 x 40 bzw. 200 x 40 mm, Naben mit Rillen-kugellager.

Feststeller an den Lenkrollen.

Ladeflächenhöhe:

TPE 160 Ø = 228 mm

TPE 200 Ø = 270 mm

Luft 220 Ø = 285 mm

Stirnwandwagen Doppel-Stirnwandwagen 1510 - 1513 | 1520 - 1523

Stirnwände aus Drahtgitter 50 x 50 x 4 mm.

Stirnwandhöhe: 500 mm



Dreiwandwagen Vierwandwagen 1530 - 1533 | 1550 - 1553

Stirn- und Längswände aus Drahtgitter 50 x 50 x 4 mm.

Stirnwandhöhe: 500 mm

Längswandhöhe: 500 mm

Vierwandwagen mit einer herausnehmbaren Längswand

	Bestell-Nr.	Tragkraft kg	Rad-Ø mm	Ladefläche L x B mm	Außenmaße L x B x H mm	Eigengewicht kg	Preis Euro
Stirnwandwagen	1510	500	160	850 x 500	970 x 509 x 948	26	249,-
	1511	600	200	1000 x 600	1120 x 609 x 990	29	262,-
	1512	600	200	1000 x 700	1120 x 709 x 990	34	270,-
	1513	600	200	1200 x 800	1320 x 809 x 990	40	290,-
Doppel-Stirnwandwagen	1520	500	160	850 x 500	1030 x 509 x 948	29	307,-
	1521	600	200	1000 x 600	1180 x 609 x 990	33	322,-
	1522	600	200	1000 x 700	1180 x 709 x 990	39	330,-
	1523	600	200	1200 x 800	1380 x 809 x 990	45	352,-
Dreiwandwagen	1530	500	160	850 x 480	1030 x 509 x 948	32	360,-
	1531	600	200	1000 x 580	1180 x 609 x 990	36	379,-
	1532	600	200	1000 x 680	1180 x 709 x 990	42	381,-
	1533	600	200	1200 x 780	1380 x 809 x 990	48	413,-
Vierwandwagen	1550	500	160	850 x 450	1030 x 509 x 948	35	410,-
	1551	600	200	1000 x 550	1180 x 609 x 990	40	432,-
	1552	600	200	1000 x 650	1180 x 709 x 990	45	436,-
	1553	600	200	1200 x 750	1380 x 809 x 990	53	468,-

Zubehör S. 191-193



MultiVario-Transporter Baukasten-System

Der MultiVario-Transporter lässt sich vielfach verändern, austauschen und ergänzen. Die Systemteile werden einfach in das Basiselement 2590-2593 eingesteckt und festgeschraubt.

Stahlrohr und Profilstahl geschweißt, pulverbeschichtet, dauerhaft oberflächengeschützt, schlag- und kratzfest. Plattform Holzwerkstoffplatten, Oberfläche Buchendekor.

2 Lenk- und 2 Bockrollen, TPE-Bereifung 160 x 40 bzw. 200 x 40 mm, Naben mit Rillenkugellager.

Feststeller an den Lenkrollen.

Ladeflächenhöhe:
TPE 160 Ø = 228 mm
TPE 200 Ø = 270 mm
Luft 220 Ø = 285 mm



2560 | 2561 | 2562 | 2563



1580 | 1581 | 1582 | 1583



2541 | 2542 | 2543



2571 | 2572 | 2573

Kastenwagen

2560 | 2561 | 2562 | 2563

Wände aus Holzwerkstoffplatten, Oberfläche Buchendekor, Wandhöhe 250 mm, alle 4 Wände einzeln herausnehmbar.

Seitenbügelwagen

1580 | 1581 | 1582 | 1583

Bügelhöhe 720 mm.

Ballenwagen

2541 | 2542 | 2543

Wände aus Holzwerkstoffplatten, Oberfläche Buchendekor,

Wandhöhe 620/750 mm.



3540 | 3541 | 3542 | 3543



Anwendungsbeispiel

Längswandwagen

2571 | 2572 | 2573

2 Rohrbügel mit vertikalen Streben im Abstand von ca. 130 mm.

Wandhöhe 750 mm.

Materialwagen

3540 | 3541 | 3542 | 3543

4 Rungen und variabel einschraubbare Auflagen für Langmaterialien wie Rohre, Latten, uvm.

Auflagen im Raster von 100 mm einsetzbar.

Etagentragkraft 180 kg.

	Bestell-Nr.	Tragkraft kg	Rad-Ø mm	Ladefläche L x B mm	Außenmaße L x B x H mm	Eigengewicht kg	Preis Euro
Kastenwagen	2560	500	160	850 x 440	970 x 509 x 948	30	386,-
	2561	600	200	1000 x 540	1120 x 609 x 990	36	421,-
	2562	600	200	1000 x 640	1120 x 709 x 990	40	423,-
	2563	600	200	1200 x 740	1320 x 809 x 990	46	456,-
Seitenbügelwagen	1580	500	160	850 x 440	919 x 509 x 948	29	312,-
	1581	600	200	1000 x 540	1069 x 609 x 990	35	321,-
	1582	600	200	1000 x 640	1069 x 709 x 990	40	323,-
	1583	600	200	1200 x 740	1269 x 809 x 990	44	346,-
Ballenwagen	2541	600	200	1000 x 540	1069 x 609 x 1025	42	406,-
	2542	600	200	1000 x 640	1069 x 709 x 1025	45	411,-
	2543	600	200	1200 x 740	1269 x 809 x 1025	54	436,-
Längswandwagen	2571	600	200	1000 x 540	1069 x 609 x 1025	39	384,-
	2572	600	200	1000 x 640	1069 x 709 x 1025	42	386,-
	2573	600	200	1200 x 740	1269 x 809 x 1025	48	421,-
Materialwagen	3540	500	160	850 x 500	919 x 509 x 1358	33	389,-
	3541	600	200	1000 x 600	1069 x 609 x 1400	38	419,-
	3542	600	200	1000 x 700	1069 x 709 x 1400	39	426,-
	3543	600	200	1200 x 800	1269 x 809 x 1400	47	461,-

Zubehör S. 191-193

TISCHWAGEN



Ergonomie:
Nachrüstbarer Schiebebügel. Mittels Kunststoffschellen ist die Höhe für die optimale Griffposition justierbar.

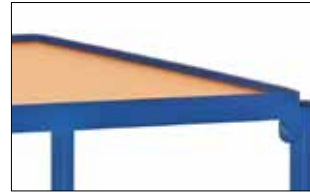

Ladeflächen:
Tischwagen mit bündiger Ladefläche oder mit Rand. Verschiedene Oberflächenmaterialien.



TPE-Rolle:
Die innovative TPE-Leichtlaufrolle im attraktiven fetra-Design ist spurlos und geruchsneutral. Besonders leichtlaufendes Rillenkugellager.



Baukasten-System:
Multifunktionales Baukasten-System mit dem bewährten fetra Steck- und Schraubprinzip. Die MultiVario-Transporter lassen sich vielfach verändern, austauschen und ergänzen.





Schwere Tischwagen Baukasten-System

Stahlrohr und Profilstahl geschweißt, pulverbeschichtet, dauerhaft oberflächengeschützt, schlag- und kratzfest. 2 Plattformen aus Holzwerkstoffplatten, Oberfläche Buchendekor.

2 Lenk- und 2 Bockrollen, TPE-Bereifung 160 x 40 bzw. 200 x 40 mm, Naben mit Rillenkugellager.

Feststeller an den Lenkrollen.

Tragkraft obere und mittlere Ladefläche 200 kg.

2496 | 2497

Quadratische Ladeflächen.
2 Etagen.

2400 | 2401 | 2402 | 2403

Rechteckige Ladeflächen
in 4 Größen.
2 Etagen.

3496

wie 2496 | 2497, jedoch mit 2 Stirnwänden und 1 Längswand, anschraubbar.

3400 | 3401 | 3402 | 3403

wie 2400-2403, jedoch mit 2 Stirnwänden und 1 Längswand, anschraubbar.

Zubehör

Stirn- und Längswände

zur nachträglichen Montage an MultiVario Tischwagen.

Details siehe Seite 192.

Zubehör S. 191-193



2496 | 2497



2400 | 2401 | 2402 | 2403



3496



3400 | 3401 | 3402 | 3403

	Bestell-Nr.	Tragkraft kg	Rad-Ø mm	Ladefläche L x B mm	Außenmaße L x B x H mm	Anzahl der Böden	Etagenhöhen mm	Eigengewicht kg	Preis Euro
Tischwagen	2496	500	160	600 x 600	737 x 609 x 860	2	228, 860	32	316,-
	2497	600	200	700 x 700	837 x 709 x 900	2	270, 900	38	379,-
	2400	500	160	850 x 500	1047 x 509 x 860	2	228, 860	36	349,-
	2401	600	200	1000 x 600	1197 x 609 x 900	2	270, 900	44	361,-
	2402	600	200	1000 x 700	1197 x 709 x 900	2	270, 900	49	368,-
	2403	600	200	1200 x 800	1397 x 809 x 900	2	270, 900	58	395,-
Tischwagen mit Wänden	3496	500	160	600 x 600	737 x 609 x 860	2	228, 860	47	533,-
	3400	500	160	850 x 500	1047 x 509 x 860	2	228, 860	52	576,-
	3401	600	200	1000 x 600	1197 x 609 x 900	2	270, 900	62	602,-
	3402	600	200	1000 x 700	1197 x 709 x 900	2	270, 900	68	617,-
	3403	600	200	1200 x 800	1397 x 809 x 900	2	270, 900	80	663,-



2416 | 2417



2420 | 2421 | 2422 | 2423



2440 | 2441 | 2442 | 2443

Schwere Tischwagen Baukasten-System

Stahlrohr und Profilstahl geschweißt, pulverbeschichtet, dauerhaft oberflächengeschützt, schlag- und kratzfest. Plattformen aus Holzwerkstoffplatten, Oberfläche Buchendekor.

2 Lenk- und 2 Bockrollen, TPE-Bereifung 160 x 40 bzw. 200 x 40 mm, Naben mit Rillenkugellager.

Feststeller an den Lenkrollen.

Tragkraft obere und mittlere Ladefläche 200 kg.

2416 | 2417

Quadratische Ladeflächen.
3 Etagen.

2420 | 2421 | 2422 | 2423

Rechteckige Ladeflächen in 4 Größen. 3 Etagen.

2440 | 2441 | 2442 | 2443

wie 2420 – 2423, jedoch mit 4 Etagen.



Stahlblechschublade

Anbausatz für Tischwagen mit Kugelauszug und Zylinderschloss. H x B x T innen: 105 x 410 x 475 mm

Nicht nachrüstbar.



Schubladen-Einteilungs-Set

aus verzinktem Stahlblech, steckbar. 2 Längsteiler und 6 Trennbleche.



Abfallsammler

Mit Schellenbefestigung für Rohr Ø 27 mm. Für 120 Liter Säcke.

Details siehe Seite 193.



Tablethalterung

Details siehe Seite 193.

	Bestell-Nr.	Tragkraft kg	Rad-Ø mm	Ladefläche L x B mm	Außenmaße L x B x H mm	Anzahl der Böden	Etagenhöhen mm	Eigengewicht kg	Preis Euro
Tischwagen	2416	500	160	600 x 600	737 x 609 x 860	3	228, 544, 860	44	427,-
	2417	600	200	700 x 700	837 x 709 x 900	3	270, 585, 900	51	499,-
	2420	500	160	850 x 500	1047 x 509 x 860	3	228, 544, 860	50	528,-
	2421	600	200	1000 x 600	1197 x 609 x 900	3	270, 585, 900	61	544,-
	2422	600	200	1000 x 700	1197 x 709 x 900	3	270, 585, 900	67	557,-
	2423	600	200	1200 x 800	1397 x 809 x 900	3	270, 585, 900	79	597,-
	2440	500	160	850 x 500	1047 x 509 x 1179	4	228, 544, 860, 1179	64	669,-
	2441	600	200	1000 x 600	1197 x 609 x 1218	4	270, 585, 900, 1218	78	694,-
	2442	600	200	1000 x 700	1197 x 709 x 1218	4	270, 585, 900, 1218	88	710,-
	2443	600	200	1200 x 800	1397 x 809 x 1218	4	270, 585, 900, 1218	107	762,-
Schublade	2149	-	-	-	-	-	-	6	246,-
Einteilungs-Set	2148-ES	-	-	-	-	-	-	3	68,-
Abfallsammler	1397	-	-	-	-	-	-	4	97,-
Tablethalterung	28TH	-	-	-	-	-	-	2	122,-

Zubehör S. 191-193



Schwere Tischwagen Baukasten-System

Stahlrohr und Profilstahl geschweißt, pulverbeschichtet, dauerhaft oberflächengeschützt, schlag- und kratzfest.

Plattformen Stahlblech bündig mit Rahmen, sauber eingeschweißt, ebenfalls pulverbeschichtet brillantblau RAL 5007.

2 Lenk- und 2 Bockrollen, TPE-Bereifung 160 x 40 bzw. 200 x 40 mm, Naben mit Rillenkugellager.

Feststeller an den Lenkrollen.

Tragkraft obere und mittlere Ladefläche 200 kg.

2496B | 2497B

Quadratische Ladeflächen, Plattformen Stahlblech bündig mit Rahmen, pulverbeschichtet.

2400B | 2401B | 2402B | 2403B

Rechteckige Ladeflächen, Plattformen Stahlblech bündig mit Rahmen, pulverbeschichtet.

2416B | 2417B

wie 2496B | 2497B, jedoch mit 3 Etagen.

2420B | 2421B | 2422B | 2423B

wie 2400B – 2403B, jedoch mit 3 Etagen.



2496B | 2497B



2400B | 2401B | 2402B | 2403B



2416B | 2417B



2420B | 2421B | 2422B | 2423B



Stahlblechschublade

Anbausatz für Tischwagen mit Kugelauszug und Zylinderschloss. H x B x T innen: 105 x 410 x 475 mm
Nicht nachrüstbar.



Schubladen-Einteilungs-Set

aus verzinktem Stahlblech, steckbar. 2 Längsteiler und 6 Trennbleche.



Abfallsammler

Mit Schellenbefestigung für Rohr Ø 27 mm. Für 120 Liter Säcke.

Details siehe Seite 193.



Tablethalterung

Details siehe Seite 193.

	Bestell-Nr.	Tragkraft kg	Rad-Ø mm	Ladefläche L x B mm	Außenmaße L x B x H mm	Anzahl der Böden	Etagenhöhen mm	Eigengewicht kg	Preis Euro
Tischwagen mit Stahlblech-Plattformen	2496B	500	160	600 x 600	737 x 609 x 860	2	228, 860	42	364,-
	2497B	600	200	700 x 700	837 x 709 x 900	2	270, 900	44	412,-
	2400B	500	160	850 x 500	1047 x 509 x 860	2	228, 860	45	414,-
	2401B	600	200	1000 x 600	1197 x 609 x 900	2	270, 900	56	455,-
	2402B	600	200	1000 x 700	1197 x 709 x 900	2	270, 900	61	487,-
	2403B	600	200	1200 x 800	1397 x 809 x 900	2	270, 900	78	578,-
Tischwagen mit Stahlblech-Plattformen	2416B	500	160	600 x 600	737 x 609 x 860	3	228, 544, 860	50	450,-
	2417B	600	200	700 x 700	837 x 709 x 900	3	270, 585, 900	60	549,-
	2420B	500	160	850 x 500	1047 x 509 x 860	3	228, 544, 860	59	625,-
	2421B	600	200	1000 x 600	1197 x 609 x 900	3	270, 585, 900	71	646,-
	2422B	600	200	1000 x 700	1197 x 709 x 900	3	270, 585, 900	77	661,-
	2423B	600	200	1200 x 800	1397 x 809 x 900	3	270, 585, 900	99	703,-
Stahlblechschublade	2149	-	-	-	-	-	-	6	246,-
Einteilungs-Set	2148-ES	-	-	-	-	-	-	3	68,-
Abfallsammler	1397	-	-	-	-	-	-	4	97,-
Tablethalterung	28TH	-	-	-	-	-	-	2	122,-

Zubehör S. 191-193



2496W | 2497W



2400W | 2401W | 2402W | 2403W



2416W | 2417W



2420W | 2421W | 2422W | 2423W



Ablageschale

Details siehe Seite 193.



Scannerhalter

Details siehe Seite 193.



Papierrollenhalter

Anbausatz für Wagen. Geeignet für Papierrollen bis 210 mm Durchmesser und 210 mm Breite.

Details siehe Seite 193.



Flaschenhalterung

Für handelsübliche runde Sprühflaschen bis Ø 110 mm. Rohrstrebe vielfach gelocht, mit einer Klemmschelle zur Befestigung der Halterung beliebig positionierbar.

Details siehe Seite 193.

Schwere Tischwagen Baukasten-System

Stahlrohr und Profilstahl geschweißt, pulverbeschichtet, dauerhaft oberflächengeschützt, schlag- und kratzfest.

Stahlblechwannen mit 10 mm hohem Rand, öldicht verschweißt.

2 Lenk- und 2 Bockrollen, TPE-Bereifung 160 x 40 bzw. 200 x 40 mm, Naben mit Rillenkugellager.

Feststeller an den Lenkrollen.

Tragkraft obere und mittlere Ladefläche 200 kg.

2496W | 2497W

Quadratische Ladeflächen, Stahlblech-Wannen mit 10 mm hohem Rand, öldicht verschweißt, pulverbeschichtet.

2400W | 2401W | 2402W | 2403W

Rechteckige Ladeflächen, Stahlblech-Wannen mit 10 mm hohem Rand, öldicht verschweißt, pulverbeschichtet.

2416W | 2417W

wie 2496W | 2497W, jedoch mit 3 Etagen.

2420W | 2421W | 2422W | 2423W

wie 2400W – 2403W, jedoch mit 3 Etagen.

	Bestell-Nr.	Tragkraft kg	Rad-Ø mm	Ladefläche L x B mm	Außenmaße L x B x H mm	Anzahl der Böden	Etagenhöhen mm	Eigengewicht kg	Preis Euro
Tischwagen mit Stahlblech-Wannen	2496W	500	160	600 x 600	737 x 609 x 860	2	228, 860	38	350,-
	2497W	600	200	700 x 700	837 x 709 x 900	2	270, 900	40	397,-
	2400W	500	160	850 x 500	1047 x 509 x 860	2	228, 860	40	399,-
	2401W	600	200	1000 x 600	1197 x 609 x 900	2	270, 900	50	429,-
	2402W	600	200	1000 x 700	1197 x 709 x 900	2	270, 900	54	455,-
	2403W	600	200	1200 x 800	1397 x 809 x 900	2	270, 900	66	547,-
Tischwagen mit Stahlblech-Wannen	2416W	500	160	600 x 600	737 x 609 x 860	3	228, 544, 860	47	438,-
	2417W	600	200	700 x 700	837 x 709 x 900	3	270, 585, 900	54	532,-
	2420W	500	160	850 x 500	1047 x 509 x 860	3	228, 544, 860	54	608,-
	2421W	600	200	1000 x 600	1197 x 609 x 900	3	270, 585, 900	64	625,-
	2422W	600	200	1000 x 700	1197 x 709 x 900	3	270, 585, 900	70	641,-
	2423W	600	200	1200 x 800	1397 x 809 x 900	3	270, 585, 900	88	682,-
Papierrollenhalter	1396	-	-	-	-	-	-	4	85,-
Flaschenhalterung	1391	-	-	-	-	-	-	1	36,-
Ablageschale	1381	25	-	-	-	-	-	4	80,-
Scannerhalter	1392	-	-	-	-	-	-	2	69,-

Zubehör S. 191-193



Tischwagen mit Wannen Baukasten-System

Stahlkonstruktion, geschweißt. Stahlrohrbügel und Stahlblechwannen verschraubt. Wannen öldicht, Rand 40 mm hoch, pulverbeschichtet brillantblau RAL 5007.

2 Lenk- und 2 Bockrollen, TPE-Bereifung, Naben mit Rillenkugellager.

Feststeller an den Lenkrollen.

Tragkraft obere und mittlere Etage je 200 kg.



4820 | 4822



4830 | 4832

4840 | 4842

wie 4820 | 4822, jedoch oben mit 150 mm hohem Rand.



4920 | 4922



4930 | 4932

2722

Obere Stahlblechwanne 100 mm hoch, öldicht. Boden mit konischem Ablauf und Ablasshahn 1/2".

Gitterrost Maschenweite 31 x 31 mm, oben bündig lose eingelegt, feuerverzinkt.

Untere Stahlblechwanne 25 mm hoch, öldicht.

2 Lenk- und 2 Bockrollen, TPE-Bereifung, Naben mit Rillenkugellager.

Lenkrollen mit Feststeller.

Tragkraft obere Etage 100 kg.



4840 | 4842



2722



2722 Anwendungsbeispiel

	Bestell-Nr.	Tragkraft kg	Rad-Ø mm	Ladefläche L x B mm	Außenmaße L x B x H mm	Anzahl der Böden	Etagenhöhen mm	Eigengewicht kg	Preis Euro
Tischwagen	4820	400	160	850 x 500	1021 x 500 x 870	2	207, 829	33	343,-
	4822	400	200	1000 x 700	1171 x 700 x 910	2	248, 870	47	409,-
	4830	400	160	850 x 500	1021 x 500 x 870	3	207, 519, 829	46	425,-
	4832	400	200	1000 x 700	1171 x 700 x 910	3	248, 560, 870	61	517,-
	4920	400	160	850 x 500	986 x 500 x 1065	2	207, 829	33	337,-
	4922	400	200	1000 x 700	1136 x 700 x 1105	2	248, 870	50	401,-
	4930	400	160	850 x 500	986 x 500 x 1065	3	207, 519, 829	46	417,-
	4932	400	200	1000 x 700	1136 x 700 x 1105	3	248, 560, 870	64	509,-
	4840	400	160	850 x 500	1021 x 500 x 880	2	207, 829	35	421,-
	4842	400	200	1000 x 700	1171 x 700 x 1020	2	248, 870	55	517,-
	2722	300	125	1000 x 600	1136 x 611 x 1030	2	181, 901	52	559,-

Zubehör S. 191-193

**Leichte Tischwagen
 Baukasten-System**

Tischwagen, Stahlrohr und Profilstahl geschweißt, pulverbeschichtet, Schraubkonstruktion. Böden aus Holzwerkstoffplatte, Oberfläche Buchendekor, im Stahlrahmen liegend, Rand 12 mm hoch. 2 Lenk- und 2 Bockrollen mit TPE-Bereifung. Naben mit Rillenkugellager. Feststeller an den Lenkrollen.

Tragkraft obere und mittlere Ladefläche 120 kg.

2740 | 2742 | 2744 | 2746
 2750 | 2752 | 2754 | 2756
 Schiebegriff hochstehend.

2940 | 2942 | 2944 | 2946
 2950 | 2952 | 2954 | 2956
 Ausführung wie oben, jedoch Schiebegriff waagrecht.



2740 | 2742 | 2744 | 2746



2750 | 2752 | 2754 | 2756



2940 | 2942 | 2944 | 2946



2950 | 2952 | 2954 | 2956



Papierrollenhalter
 Details siehe Seite 193.



Flaschenhalterung
 Details siehe Seite 193.



Scannerhalter
 Details siehe Seite 193.



Tablethalterung
 Details siehe Seite 193.

	Bestell-Nr.	Tragkraft kg	Rad-Ø mm	Ladefläche L x B mm	Außenmaße L x B x H mm	Anzahl der Böden	Etagenhöhen mm	Eigengewicht kg	Preis Euro
Tischwagen	2740	300	125	850 x 500	986 x 511 x 1039	2	200, 820	28	259,-
	2742	300	125	1000 x 600	1136 x 611 x 1039	2	200, 820	36	290,-
	2744	300	125	1000 x 700	1136 x 711 x 1039	2	200, 820	37	349,-
	2746	300	125	1200 x 800	1336 x 811 x 1039	2	200, 820	48	366,-
	2750	300	125	850 x 500	986 x 511 x 1039	3	200, 510, 820	35	336,-
	2752	300	125	1000 x 600	1136 x 611 x 1039	3	200, 510, 820	49	374,-
	2754	300	125	1000 x 700	1136 x 711 x 1039	3	200, 510, 820	51	473,-
	2756	300	125	1200 x 800	1336 x 811 x 1039	3	200, 510, 820	66	500,-
	2940	300	125	850 x 500	1021 x 511 x 830	2	200, 820	29	262,-
	2942	300	125	1000 x 600	1171 x 611 x 830	2	200, 820	36	295,-
	2944	300	125	1000 x 700	1171 x 711 x 830	2	200, 820	37	357,-
	2946	300	125	1200 x 800	1371 x 811 x 830	2	200, 820	48	374,-
	2950	300	125	850 x 500	1021 x 511 x 830	3	200, 510, 820	36	344,-
	2952	300	125	1000 x 600	1171 x 611 x 830	3	200, 510, 820	49	381,-
2954	300	125	1000 x 700	1171 x 711 x 830	3	200, 510, 820	51	481,-	
2956	300	125	1200 x 800	1371 x 811 x 830	3	200, 510, 820	66	506,-	

Zubehör S. 191-193

**Leichte Tischwagen****Baukasten-System****3740 | 3742 | 3760 | 3762**

Stahlrohr und Profilstahl geschweißt, pulverbeschichtet, Schraubkonstruktion.

Böden und Kästen aus Holzwerkstoffplatte, Oberfläche Buchendekor. Böden mit 12 mm hohem Rand, Kästen mit 45 mm hohem Rand.

Schiebegriff hochstehend.

2 Lenk- und 2 Bockrollen mit TPE-Bereifung. Naben mit Rillenkugellager. Feststeller an den Lenkrollen.

Tragkraft obere Ladefläche 80 kg.

Kasten-Innenabmessungen:
810 x 450 x 45 mm bei
Ladefläche 850 x 500 mm,
960 x 550 x 45 mm bei
Ladefläche 1000 x 600 mm

2622

Ausführung und Maße wie 2742, 2 Stahlblechschubladen mit Kugelauszug und Zylinderschloss.

H x B x T i. L.
105 x 415 x 490 mm.

Tragkraft obere Ladefläche 120 kg. Tragkraft pro Schublade 25 kg.

**3740 | 3742****3760 | 3762****2622****Schubladen-Einteilungs-Set**

aus verzinktem Stahlblech, steckbar. 2 Längsteiler und 6 Trennbleche.

**Abfallsammler**

Mit Schellenbefestigung für Rohr Ø 27 mm. Für 120 Liter Säcke.

Details siehe Seite 193.

**Schreibtafel hoch DIN A4**

Details siehe Seite 193.

**Ablageschale**

Details siehe Seite 193.

	Bestell-Nr.	Tragkraft kg	Rad-Ø mm	Ladefläche L x B mm	Außenmaße L x B x H mm	Anzahl der Böden	Etagenhöhen mm	Eigengewicht kg	Preis Euro
Tischwagen	3740	300	125	850 x 500	986 x 511 x 1039	2	200, 820	28	299,-
	3742	300	125	1000 x 600	1136 x 611 x 1039	2	200, 820	34	334,-
	3760	300	125	850 x 500	986 x 511 x 1039	2	200, 820	29	326,-
	3762	300	125	1000 x 600	1136 x 611 x 1039	2	200, 820	35	369,-
Tischwagen	2622	300	125	1000 x 600	1136 x 611 x 1039	2	200, 820	49	699,-
Einteilungs-Set	2148-ES	-	-	-	-	-	-	3	68,-
Abfallsammler	1397	-	-	-	-	-	-	4	97,-
Schreibtafel	1290	-	-	-	-	-	-	1	41,-
Ablageschale	1381	25	-	-	-	-	-	4	80,-

WERKSTATTWAGEN

Abrollrand:

Arbeitsplatte mit 3-seitiger Stahlblech-Umrandung 80 mm hoch, gegen herabfallende Gegenstände.



Zentralverschluss:

Wagen mittels Zylinderschloss komplett abschließbar.



TPE-Rolle:

Die innovative TPE-Leichtlaufrolle im attraktiven fetra-Design ist spurlos und geruchsneutral. Besonders leichtlaufendes Rillenkugellager.



Sicherheit:

Griffleisten bündig integriert, keine Verletzungsgefahr.





Werkstattwagen

Stahlblech-Konstruktion.

Arbeitsfläche hochbelastbare Sandwich-Platte 20 mm stark.

2 Lenk- und 2 Bockrollen, TPE-Bereifung 160 x 40 mm, Naben mit Rillenkugellager. Feststeller an den Lenkrollen.

Pulverbeschichtet, Korpus lichtgrau RAL 7035, Front anthrazitgrau RAL 7016.

Aus transporttechnischen Gründen sind Arbeitsplatte und Räder nicht montiert. Einfache Selbstmontage.

Flächentraglast pro Einlegeboden: 80 kg

2450-7016

mit 1 Schrank, 1 festen und 2 verstellbaren Böden und Schubladen mit Kugelauszug, 4/5-Auszug. Zentralverschluss mittels Zylinderschloss.

6 Schubladen

H x B x T i.L.

95 x 280 x 470 mm

Traglast pro Schublade: 35 kg

2452-7016

mit 1 Schrank, 1 festen und 2 verstellbaren Böden und Schubladen mit Kugelauszug, 4/5-Auszug. Zentralverschluss mittels Zylinderschloss.

4 Schubladen

H x B x T i.L.

1 St. 105 x 280 x 470 mm

2 St. 160 x 280 x 470 mm

1 St. 210 x 280 x 470 mm

Traglast pro Schublade: 35 kg

2456-7016

2-türiger Schrank ohne Mitteltrennwand, mit 2 höhenverstellbaren Einlegeböden. Türen mit Zentralverschluss und Zylinderschloss. Öffnungswinkel max. 120°.

Nutzbreite: 873 mm

Nutztiefe: 465 mm

Öffnungsbreite: 784 mm

12450-7016 |

12452-7016 |

12456-7016

Arbeitsplatte mit Abrollrand. 80 mm hoch aus pulverbeschichtetem Stahlblech.



2450-7016



12450-7016



2452-7016



12452-7016



2456-7016



12456-7016



Schubladen-Einteilungs-Set

aus verzinktem Stahlblech, steckbar. 1 Längsteiler und 4 Trennbleche.

	Bestell-Nr.	Tragkraft kg	Rad-Ø mm	Ladefläche L x B mm	Außenmaße L x B x H mm	Eigengewicht kg	Preis Euro
Werkstattwagen	2450-7016	400	160	985 x 590	1080 x 590 x 915	66	839,-
	2452-7016	400	160	985 x 590	1080 x 590 x 915	62	853,-
	2456-7016	400	160	985 x 590	1080 x 590 x 915	48	745,-
Werkstattwagen mit Abrollrand	12450-7016	400	160	985 x 590	1080 x 590 x 995	71	907,-
	12452-7016	400	160	985 x 590	1080 x 590 x 995	67	920,-
	12456-7016	400	160	985 x 590	1080 x 590 x 995	53	812,-
Schubladen-Einteilungs-Set	2146			1 Längsteiler und 4 Trennbleche			57,-

Zubehör S. 191-193



Leichte Werkstattwagen Baukasten-System

Profilstahl-/Stahlrohrkonstruktion, pulverbeschichtet, dauerhaft oberflächengeschützt, schlag- und kratzfest, Böden aus Holzwerkstoffplatte im Stahlrahmen liegend.

2 Lenk- und 2 Bockrollen mit TPE-Bereifung. Naben mit Rillenkugellager. Feststeller an den Lenkrollen.

Arbeitshöhe: 820 mm
Gesamthöhe: 1040 mm
Gesamtlänge: 1130 mm

Tragkraft pro Fachboden in Schränken 30 kg, pro Schublade 25 kg.

2632

3 Ladeflächen mit umlaufendem Rand 12 mm hoch.

Verschließbarer Stahlschrank mit 1 festen und 2 verstellbaren Böden. 500 mm breit, 600 mm tief und 600 mm hoch.

Pulverbeschichtet, Korpus grau RAL 7035, Front brillantblau RAL 5007.

Etagenhöhen: 200, 510, 820

2633

1 Ladefläche mit umlaufendem Rand 12 mm hoch.

2 verschließbare Stahlschränke mit 1 festen und 2 verstellbaren Böden, 500 mm breit und 600 mm tief und 600 mm hoch.

2634

3 Ladeflächen mit umlaufendem Rand 12 mm hoch.

Zentral verschließbarer Schubladenschrank mit 4 Schubladen (3 x 120 mm hoch und 1 x 180 mm hoch), mit Kugelauszug und Auszugssperre. 4/5-Auszug. 500 mm breit, 600 mm tief und 600 mm hoch.

Etagenhöhen: 200, 510, 820

2635

1 Ladefläche mit umlaufendem Rand 12 mm hoch.

1 Stahlschrank wie 2632 und 1 Schubladenschrank wie 2634.



Anbausatz

für Tischwagen, Stahlblechschublade mit Kugelauszug und Zylinderschloss.

Höhe x Breite x Tiefe innen
105 x 410 x 475 mm.

Nicht nachrüstbar.



Schubladen-Einteilungs-Set

aus verzinktem Stahlblech, steckbar. 2 Längsteiler und 6 Trennbleche.

Für Schubladenschränke
Bestell-Nr. 2148*. Für Einzel-Schubladen Bestell-Nr. 2148-ES.



Papierrollenhalter

Details siehe Seite 193.



Flaschenhalterung

Details siehe Seite 193.

	Bestell-Nr.	Tragkraft kg	Rad-Ø mm	Ladefläche L x B mm	Außenmaße L x B x H mm	Anzahl der Böden	Eigengewicht kg	Preis Euro
Werkstattwagen	2632	300	125	1000 x 600	1130 x 600 x 1040	3	61	727,-
	2633	300	125	1000 x 600	1130 x 600 x 1040	1	69	932,-
	2634	300	125	1000 x 600	1130 x 600 x 1040	3	78	980,-
	2635	300	125	1000 x 600	1130 x 600 x 1040	1	87	1.176,-
Stahlblechschublade	2149	-	-	-	-	-	6	246,-
Schubladen-Einteilungs-Set*	2148	-	-	-	-	-	3	59,-
Schubladen-Einteilungs-Set	2148-ES	-	-	-	-	-	3	68,-
Papierrollenhalter	1396	-	-	-	-	-	4	85,-

* Bitte die Bestell-Nummer mit der Bestell-Nummer des betreffenden Wagens ergänzen (z. B.: 2148-2634)

Zubehör S. 191-193



Werkstattwagen Baukasten-System

Profilstahl-/Stahlrohrkonstruktion, pulverbeschichtet, brillantblau RAL 5007. Korpus grau RAL 7035.

Arbeitsplatte Buchen-Sperrholz 22 mm stark, mit 3-seitiger Umrandung 80 mm hoch.

2 Lenk- und 2 Bockrollen, TPE-Bereifung 160 x 40 mm, Naben mit Rillenkugellager.

Feststeller an den Lenkrollen.

Arbeitshöhe: 850 mm

Tragkraft pro Fachboden in Schränken 30 kg, pro Schublade 25 kg.



2435



2436

2435

1 Zwischenboden und 1 verschließbarer Stahlschrank mit Flügeltür, 1 fester und 2 verstellbare Böden. 500 mm breit, 600 mm tief und 600 mm hoch.

Etagenhöhen: 226, 537, 850

2436

wie 2435, jedoch zusätzlich 1 Schublade mit Kugelauszug und Zylinderschloss.

H x B x T i. L. = 105 x 415 x 490 mm

Ohne Zwischenboden.

Etagenhöhen: 226, 850



2437



2438

2437

1 Zwischenboden und 1 zentral verschließbarer Schubladenschrank,

3 Schubladen 120 mm hoch und 1 Schublade 180 mm hoch. Kugelauszug und Auszugsperre. 4/5-Auszug.

500 mm breit, 600 mm tief und 600 mm hoch.

Etagenhöhen: 226, 537, 850

2438

1 Stahlschrank und 1 Schubladenschrank wie 2435 bzw. 2437.



Schraubstock

Stahlgeschweißst.



Schubladen-Einteilungs-Set*

Aus verzinktem Stahlblech, steckbar. 2 Längsteiler und 6 Trennbleche.



Kabeltrommel

Nach VDE mit Thermoschutz. Feuchtraum-Ausführung mit 25 m Gummikabel 3 x 1,5 Anbausatz. Abschließbar durch Vorhängeschloss (nicht im Lieferumfang enthalten).



Druckluftschlauchtrommel

Mit 20 m Schlauch-NW 9 Anbausatz. Abschließbar durch Vorhängeschloss (nicht im Lieferumfang enthalten).



* Bitte die Bestell-Nummer mit der Bestell-Nummer des betreffenden Wagens ergänzen (z. B.: 2148-2437)

Anbausätze

Kabeltrommel und Druckluftschlauchtrommel auch für alle Tisch- und Werkstattwagen (Seite 46-47) verwendbar.

	Bestell-Nr.	Tragkraft kg	Rad-Ø mm	Ladefläche L x B mm	Außenmaße L x B x H mm	Eigengewicht kg	Preis Euro
Werkstattwagen	2435	400	160	1120 x 650	1220 x 650 x 930	68	920,-
	2436	400	160	1120 x 650	1220 x 650 x 930	66	1.070,-
	2437	400	160	1120 x 650	1220 x 650 x 930	86	1.260,-
	2438	400	160	1120 x 650	1220 x 650 x 930	94	1.449,-
Schraubstock Backenbreite 100 mm	2144	-	-	-	-	5	122,-
Schraubstock Backenbreite 125 mm	2145	-	-	-	-	11	152,-
Schubladen-Einteilungs-Set*	2148	-	-	-	-	3	59,-
Kabeltrommel	2151	-	-	-	-	5	217,-
Druckluftschlauchtrommel	2153	-	-	-	-	4	159,-

Zubehör S. 191-193



2432 | 2433



2474



2475



2476



Anbausatz

Für Tischwagen, Stahlblechschublade mit Kugelauszug und Zylinderschloss.

Höhe x Breite x Tiefe innen: 105 x 410 x 475 mm.

Nicht nachrüstbar.



Schubladen-Einteilungs-Set

Aus verzinktem Stahlblech, steckbar. 2 Längsteiler und 6 Trennbleche.

Für Schubladenschränke Bestell-Nr. 2148*. Für Einzel-Schubladen Bestell-Nr. 2148-ES.



Arbeitsplatte

Für alle Typen (bis auf 2433) auf dieser Seite. Buchensperrholz 22 mm stark, Größe 1150 x 750 mm, aufschraubbar auf vorhandene Platte.

Schwere Werkstattwagen Baukasten-System

Stahlrohr und Profilstahl geschweißt, pulverbeschichtet, Korpus grau RAL 7035, Front brillantblau RAL 5007, dauerhaft oberflächengeschützt, schlag- und kratzfest. Plattform Holzwerkstoffplatten, Oberfläche Buchendekor.

2 Lenk- und 2 Bockrollen, TPE-Bereifung, 200 x 40 mm, Naben mit Rillenkugellager oder gegen Mehrpreis Luft-Bereifung 220 x 70 mm, Naben mit Rollenlager.

Feststeller an den Lenkrollen.

Etagenhöhen:

TPE: 270/900 mm

Luft: 285/915 mm

Tragkraft obere Ladefläche 200 kg.

Tragkraft pro Fachboden in Schränken 30 kg, pro Schublade 25 kg.

2432 | 2433

1 verschließbarer Stahlschrank mit Flügeltür, 1 fester und 2 verstellbare Böden.

2432: 500 mm breit, 700 mm tief und 600 mm hoch
2433: 600 mm breit, 800 mm tief und 600 mm hoch

2474

1 zentralverschließbarer Schubladenschrank, 1 Schublade 105 mm hoch, 2 Schubladen 120 mm hoch und 1 Schublade 180 mm hoch. Kugelauszug und Auszugssperre. 4/5-Auszug. 500 mm breit, 700 mm tief und 600 mm hoch.

2475

2 verschließbare Stahlschränke mit 1 festen und 2 verstellbaren Böden, 500 mm breit, 700 mm tief und 600 mm hoch.

2476

1 Stahlschrank und 1 Schubladenschrank wie 2432 bzw. 2474.

* Bitte die Bestell-Nummer mit der Bestell-Nummer des betreffenden Wagens ergänzen (z. B.: 2148-2474)

	Bestell-Nr.	Tragkraft kg	Rad-Ø mm	Ladefläche L x B mm	Außenmaße L x B x H mm	Eigengewicht kg	Preis Euro
Werkstattwagen	2432	600	200	1050 x 700	1197 x 709 x 900	79	753,-
	2433	600	200	1250 x 800	1397 x 809 x 900	86	839,-
	2474	600	200	1050 x 700	1197 x 709 x 900	89	975,-
	2475	600	200	1050 x 700	1197 x 709 x 900	102	1.042,-
	2476	600	200	1050 x 700	1197 x 709 x 900	114	1.273,-
Stahlblechschublade	2149	-	-	-	-	6	246,-
Schubladen-Einteilungs-Set*	2148	-	-	-	-	3	59,-
Schubladen-Einteilungs-Set	2148-ES	-	-	-	-	3	68,-
Arbeitsplatte	2140	-	-	1150 x 750	-	14	157,-

Zubehör S. 191-193

ROLLPULTE

Anwendungsgebiet:

Mobile Arbeitsplätze für Betrieb, Lager und Versand. Äußerst praktisch und wendig.

Schreibfläche:

Waagrecht oder geneigt. Bei geneigter Ausführung mit Anschlagleiste.

**Großer Raddurchmesser:**

Leichtes Überfahren von Schwellen und Kanten.

**Viele Ausführungen:**

Mit Böden, abschließbaren Schränken oder Schuladen und EDV-Auszügen.



5833



5834



5835



5836



Anwendungsbeispiel

Rollpulte

Stahlrohr und Profilstahl geschweißt, Schraubkonstruktion, pulverbeschichtet, brillantblau RAL 5007. 4 Lenkrollen mit TPE-Bereifung 125 x 32 mm, 2 Stück mit Feststeller, Naben mit Gleitlager.

Die großen Rollen ermöglichen leichtes Verfahren auch über Kanten und Schwellen.

5833

Schreibfläche Holzwerkstoffplatte 605 mm breit und 589 mm tief, Schreibfläche waagrecht mit Ausfräsung als Stiftablege.

2 Ablageböden variabel einschraubbar.
2 Ordnerhöhen möglich.
Tragkraft pro Boden 50 kg.

5834

Schreibfläche Holzwerkstoffplatte 605 mm breit und 589 mm tief, mit Anschlagleiste, Schreibfläche ca. 10° geneigt.

2 Ablageböden variabel einschraubbar.
2 Ordnerhöhen möglich.
Tragkraft pro Boden 50 kg.

5835

wie 5833, jedoch mit 1 verschließbarem Stahlschrank (B x T x H: 500 x 600 x 600 mm) mit Flügeltür, 1 fester und 2 verstellbare Böden. Pulverbeschichtet, Korpus grau RAL 7035, Front brillantblau RAL 5007.

Tragkraft pro Fachboden im Schrank 30 kg.

5836

wie 5834, jedoch mit 1 verschließbarem Stahlschrank (B x T x H: 500 x 600 x 600 mm) mit Flügeltür, 1 fester und 2 verstellbare Böden. Pulverbeschichtet, Korpus grau RAL 7035, Front brillantblau RAL 5007.

Tragkraft pro Fachboden im Schrank 30 kg.

	Bestell-Nr.	Tragkraft kg	Rad-Ø mm	Ladefläche B x T mm	Außenmaße B x T x H mm	Schreibhöhe mm	Eigengewicht kg	Preis Euro
Rollpulte	5833	100	125	500 x 600	605 x 610 x 1195	1195	25	323,-
	5834	100	125	500 x 600	605 x 610 x 1195	1100, 1195	25	323,-
	5835	100	125	500 x 600	605 x 610 x 1195	1195	46	603,-
	5836	100	125	500 x 600	605 x 610 x 1195	1100, 1195	46	603,-

Rollpulte

Stahlrohr und Profilstahl geschweißt, Schraubkonstruktion, pulverbeschichtet, brillantblau RAL 5007. 4 Lenkrollen mit TPE-Bereifung 125 x 32 mm, 2 Stück mit Feststeller, Naben mit Gleitlager.

Die großen Rollen ermöglichen leichtes Verfahren auch über Kanten und Schwellen.

5839

wie 5835, jedoch zusätzlich mit 1 abschließbaren Tastaturschublade mit Vollauszug und ausziehbarer Mousepad-Auflage. Schreibfläche waagrecht. Mit Kabeldurchführungen in Schreibfläche und Schrank. Lieferung ohne Dekoration.

5844

1 Schreibpult aus Stahlblech, pulverbeschichtet grau RAL 7035. Schreibplatte aufklappbar und abschließbar, mit aufgeklebter Schreibunterlage. 2 Ablageböden im Raster von 50 mm variabel einschraubbar, 1 x Ordnerhöhe möglich. Tragkraft pro Boden 50 kg. Schreibfläche ca. 18° geneigt, mit Anschlagleiste.

5837

Schreibfläche Holzwerkstoffplatte 1100 mm breit und 589 mm tief, mit Anschlagleiste, Schreibfläche ca. 10° geneigt. 2 Ablageböden variabel einschraubbar. 2 Ordnerhöhen möglich. Tragkraft pro Boden 50 kg.

5838

wie 5837, jedoch mit 1 verschließbarem Stahlschrank (B x T x H: 500 x 600 x 600 mm) mit Flügeltür, 1 fester und 2 verstellbare Böden. Pulverbeschichtet, Korpus grau RAL 7035, Front brillantblau RAL 5007. Tragkraft pro Fachboden im Schrank 30 kg.



5839



5844



5837



5838



Anwendungsbeispiel

	Bestell-Nr.	Tragkraft kg	Rad-Ø mm	Ladefläche B x T mm	Außenmaße B x T x H mm	Schreibhöhe mm	Eigengewicht kg	Preis Euro
Rollpulte	5839	150	125	650 x 650	650 x 650 x 1110	1110	53	812,-
	5844	150	125	500 x 600	600 x 615 x 1320	1150, 1320	42	587,-
	5837	100	125	1000 x 600	1105 x 610 x 1195	1100, 1195	39	396,-
	5838	100	125	1000 x 600	1105 x 610 x 1195	1100, 1195	60	676,-



2445



2446



2448



2449

Schubladen-Einteilungs-Set*

Aus verzinktem Stahlblech, steckbar. 2 Längsteiler und 6 Trennbleche.



Rollschrank

2445

Flügelüschrank verschließbar, mit 1 festen und 2 verstellbaren Böden, 500 mm breit, 600 mm tief und 600 mm hoch. Arbeitsfläche Sandwich-Platte 19 mm stark, mit 3-seitiger Umrandung 80 mm hoch.

2 Lenk- und 2 Bockrollen, TPE-Bereifung, Naben mit Rillenkugellager. Feststeller an den Lenkrollen.

Pulverbeschichtet, Korpus grau RAL 7035, Front brillantblau RAL 5007.

Arbeitshöhe: 800 mm

Rollschrank

2446

Schubladenschrank, zentral verschließbar, 3 Schubladen 120 mm hoch und 1 Schublade 180 mm hoch. Kugelauszug und Auszugssperre, sonst wie 2445.

Rollpulte

2448

wie 2445 jedoch anstatt Arbeitsplatte Schreibpult-Aufsatz aus Stahlblech pulverbeschichtet. Schreibplatte aufklappbar, mit Schreibunterlage.

Schreibhöhe 1034/1197 mm. Schreibfläche ca. 18° geneigt, mit Anschlagleiste.

Schreibhöhe 1034/1197 mm. Schreibfläche ca. 18° geneigt, mit Anschlagleiste.

Rollpulte

2449

wie 2446, jedoch anstatt Arbeitsplatte Schreibpult-Aufsatz aus Stahlblech pulverbeschichtet.

Schreibplatte aufklappbar, mit Schreibunterlage.

Schreibhöhe 1034/1197 mm.

Tragkraft pro Fachboden in Schränken 30 kg, pro Schublade 25 kg.

Schreibfläche ca. 18° geneigt, mit Anschlagleiste.

	Bestell-Nr.	Tragkraft kg	Rad-Ø mm	Ladefläche B x T mm	Außenmaße B x T x H mm	Eigengewicht kg	Preis Euro
Rollschränke	2445	150	125	650 x 550	650 x 550 x 875	35	552,-
	2446	150	125	650 x 550	650 x 550 x 875	54	771,-
Rollpulte	2448	150	125	-	650 x 550 x 1200	41	700,-
	2449	150	125	-	650 x 550 x 1200	60	916,-
Zubehör	2148*			Schubladen-Einteilungs-Set			59,-

* Bitte die Bestell-Nummer mit der Bestell-Nummer des betreffenden Wagens ergänzen (z. B.: 2148-2446)

Rolltische**5862**

Stahlrohr und Profilstahl geschweißt, Schraubkonstruktion, pulverbeschichtet, brillantblau RAL 5007.

Tischfläche Sandwich-Platte 20 mm stark, Oberfläche Buchendekor.

2 Ablageböden im Raster von 50 mm variabel einschraubbar, 1 x Ordnerhöhe möglich.

4 Lenkrollen mit TPE-Bereifung 125 x 32 mm, 2 Stück mit Feststeller, Naben mit Gleitlager.

Tragkraft pro Boden 50 kg.

Tischhöhe 910 mm.

Ablageböden 300 und 670 mm hoch, im Raster von 50 mm veränderbar.



5862



5864

5864

wie 5862, jedoch mit 1 verschließbaren Stahlschrank mit Flügeltür, 1 fester und 2 verstellbare Böden.

500 mm breit, 600 mm tief und 600 mm hoch.

Pulverbeschichtet, Korpus grau RAL 7035, Front brillantblau RAL 5007.

Tragkraft pro Fachboden im Schrank 30 kg.



5866



Anwendungsbeispiel

5866

wie 5864, jedoch anstatt des Zwischenbodens 1 abschließbare Tastaturschublade mit Vollauszug und ausziehbarer Mousepad-Auflage.

Kabeldurchführung in der Tischplatte.

Tragkraft pro Fachboden im Schrank 30 kg.



5868



Detail Tastaturschublade von Rolltisch 5866.



Schreibunterlage für die Tischplatte, blau, Größe 485 x 485 mm.

5868

wie 5864, jedoch mit 2 verschließbaren Stahlschränken.

Tragkraft pro Fachboden in Schränken 30 kg.

	Bestell-Nr.	Tragkraft kg	Rad-Ø mm	Außenmaße B x T x H mm	Eigengewicht kg	Preis Euro
Rolltische	5862	150	125	1120 x 650 x 910	42	418,-
	5864	150	125	1120 x 650 x 910	59	695,-
	5866	150	125	1120 x 650 x 910	68	889,-
	5868	150	125	1120 x 650 x 910	76	906,-
Schreibunterlage	5880	-	-	485 x 485	0,5	26,-

C+C WAGEN

Stellraumeinsparung:

Durch Ineinanderschieben der unbeladenen Wagen 75 % Raumeinsparung.



Oberfläche:

Rutschsichere Siebdruckplatte aus wasserfestem Sperrholz.



TPE-Rolle:

Die innovative TPE-Leichtlaufrolle im attraktiven fetra-Design ist spurlos und geruchsneutral. Besonders leichtlaufendes Rillenkugellager.





C+C Wagen

**Ineinanderschiebbare Wagen,
75% Stellraum-Einsparung**

Stahlrohrkonstruktion,
pulverbeschichtet, Ladefläche
rutschsichere Siebdruckplatte
aus wasserfestem Sperrholz.
2 Lenk- und 2 Bockrollen,
TPE-Bereifung, Naben mit
Rillenkugellager.

Feststeller an den Lenkrollen.

2960 | 2961 | 2962

Ladehöhe:

bei Rad-Ø 160 = 265 mm

bei Rad-Ø 200 = 310 mm

2970 | 2971 | 2972

wie 2960/2961/2962, jedoch
mit 2 Etagen.

Höhe der Etagen:

bei Rad-Ø 160 = 265/775 mm

bei Rad-Ø 200 = 310/820 mm

Tragkraft oberer Boden 80 kg.

2980 | 2981 | 2982

wie 2960 | 2961 | 2962, jedoch
anstatt des Rohrschiebebügels
2 Seitenbügel 680 mm hoch,
an der Bockrollenseite eben-
falls 2 Seitenbügel
500 mm hoch.

Lichte Ladeflächenbreite
435/535/635 mm.

Ladehöhe:

bei Rad-Ø 160 = 265 mm

bei Rad-Ø 200 = 310 mm



2960 | 2961 | 2962



2970 | 2971 | 2972



2980 | 2981 | 2982



Schreibtafel hoch DIN A4

Siehe auch Seite 193.



Schreibtafel quer DIN A4

Siehe auch Seite 193.



Drahtkorb

Für Kleinteile, 600 x 140 x 200 mm.
Siehe auch Seite 193.



Pfandschloss

Aus hochwertigem Kunststoff,
einfach und sicher zu bedienen.
Für 1-Euro-Münzen.

Wandanschlusskette

Für Pfandschloss, 1,20 m lang.

	Bestell-Nr.	Tragkraft kg	Rad-Ø mm	Ladefläche L x B mm	Außenmaße L x B x H mm	Eigengewicht kg	Preis Euro
C+C Wagen	2960	400	160	850 x 500	1045 x 643 x 959	26	341,-
	2961	500	200	1000 x 600	1212 x 743 x 1004	31	365,-
	2962	500	200	1000 x 700	1212 x 843 x 1004	34	378,-
	2970	400	160	850 x 500	1045 x 643 x 959	33	493,-
	2971	500	200	1000 x 600	1212 x 743 x 1004	39	565,-
	2972	500	200	1000 x 700	1212 x 843 x 1004	44	585,-
	2980	400	160	850 x 500	1045 x 643 x 949	28	391,-
	2981	500	200	1000 x 600	1212 x 743 x 990	33	415,-
	2982	500	200	1000 x 700	1212 x 843 x 990	36	424,-
Schreibtafel hoch	1290	-	-	-	-	1	41,-
Schreibtafel quer	1390	-	-	-	-	1,3	51,-
Drahtkorb	1291	-	-	-	-	1,8	50,-
Pfandschloss	2910	-	-	-	-	0,24	57,-
Wandanschlusskette	2913	-	-	-	-	0,28	47,-

ETAGENWAGEN

Schiebegriff:

Beidseitig anschraubbar, Wagen auch ohne Griff verwendbar.



Variabel:

Bodenträger individuell im Raster von 100 mm einschraubbar.



Einlegeböden:

Biegesteife Sandwichplatten mit PVC-Umleimer, dadurch keine offenen Schrittkanten. Tragkraft 90 kg pro Boden.



Alternativ mit Einlegekästen:

Hochwertige Verarbeitung, Kastenhöhe 60 mm, Tragkraft 120 kg pro Kasten.





Etagenwagen Baukasten-System

Stahlrohr und Profilstahl geschweißt, pulverbeschichtet brillantblau RAL 5007, Schraubkonstruktion. Stirnwände in 3 Höhen.

1 fester und 2, 3 bzw. 4 Einlegeböden aus tragfähigen, biegesteifen Sandwich-Platten, Oberfläche Buchendekor.

Einlegeböden variabel einsetzbar, im Raster von 100 mm.

Tragkraft pro Einlegeboden 90 kg.

Beräderung:

2 Lenk- und 2 Bockrollen, TPE-Bereifung 160 x 40 bzw. 200 x 40 mm, Naben mit Rillenkugellager.

Feststeller an den Lenkrollen.



8100 | 8101 | 8102 | 8103



8200 | 8201 | 8202 | 8203

Einlegeböden

Mehr- oder Minderpreis, inklusiv 1 Paar Auflegewinkeln

Größe mm	Bestell-Nr.	Euro
850 x 500	E8100ETAW	47,-
1000 x 600	E8101ETAW	58,-
1000 x 700	E8102ETAW	67,-
1200 x 800	E8103ETAW	83,-

Versteifungsstreben für Etagenwagen

mit Flanschen für Zweipunkt-Verschraubung, stabilisieren den Aufbau und erhöhen die Tragkraft der Einlegeböden.

1 Paar wird pro Wagen mitgeliefert.



Tragkraft pro Boden 150 kg anstatt 90 kg.

Der Boden, der über den Versteifungsstreben liegt, trägt durch die Unterstüzung 150 kg.

Falls die Tragkraftherhöhung weiterer Böden gewünscht wird, bitte entsprechend Versteifungsstreben bestellen.

Versteifungsstreben

1 Paar zusätzlich für 1 Boden

Größe mm	Bestell-Nr.	Euro
850 x 500	E8100VK	47,-
1000 x 600	E8101VK	48,-
1000 x 700	E8102VK	49,-
1200 x 800	E8103VK	50,-



8301 | 8302 | 8303



8240 | 8241 | 8242 | 8243



8341 | 8342 | 8343

	Bestell-Nr.	Tragkraft kg	Rad-Ø mm	Ladefläche L x B mm	Außenmaße L x B x H mm	Etagenhöhen mm	Eigengewicht kg	Preis Euro
Etagenwagen	8100	500	160	850 x 500	1019 x 509 x 1111	228, 628, 1028	42	379,-
	8101	600	200	1000 x 600	1169 x 609 x 1152	269, 669, 1069	53	415,-
	8102	600	200	1000 x 700	1169 x 709 x 1152	269, 669, 1069	58	462,-
	8103	600	200	1200 x 800	1369 x 809 x 1152	269, 669, 1069	71	533,-
	8200	500	160	850 x 500	1019 x 509 x 1511	228, 628, 1028, 1428	54	432,-
	8201	600	200	1000 x 600	1169 x 609 x 1552	269, 669, 1069, 1469	64	494,-
	8202	600	200	1000 x 700	1169 x 709 x 1552	269, 669, 1069, 1469	71	532,-
	8203	600	200	1200 x 800	1369 x 809 x 1552	269, 669, 1069, 1469	88	617,-
	8301	600	200	1000 x 600	1169 x 609 x 1800	269, 669, 1069, 1469	64	505,-
	8302	600	200	1000 x 700	1169 x 709 x 1800	269, 669, 1069, 1469	69	536,-
	8303	600	200	1200 x 800	1369 x 809 x 1800	269, 669, 1069, 1469	86	619,-
	8240	500	160	850 x 500	1019 x 509 x 1511	228, 528, 828, 1128, 1428	57	479,-
	8241	600	200	1000 x 600	1169 x 609 x 1552	269, 569, 869, 1169, 1469	74	523,-
8242	600	200	1000 x 700	1169 x 709 x 1552	269, 569, 869, 1169, 1469	82	562,-	
8243	600	200	1200 x 800	1369 x 809 x 1552	269, 569, 869, 1169, 1469	102	657,-	
8341	600	200	1000 x 600	1169 x 609 x 1800	269, 569, 869, 1169, 1469	75	559,-	
8342	600	200	1000 x 700	1169 x 709 x 1800	269, 569, 869, 1169, 1469	83	599,-	
8343	600	200	1200 x 800	1369 x 809 x 1800	269, 569, 869, 1169, 1469	104	699,-	

Zubehör S. 191-193



8311 | 8312 | 8313



8351 | 8352 | 8353



8311-1 | 8312-1 | 8313-1



8351-1 | 8352-1 | 8353-1

Etagenwagen Baukasten-System

Stahlrohr und Profilstahl geschweißt, pulverbeschichtet brillantblau RAL 5007, Schraubkonstruktion. Stirnwände mit vertikalen Rohrstreben im Abstand von ca. 130 mm. Längswände zum Einhängen.

1 fester und 3 bzw. 4 Einlegeböden aus tragfähigen, biegesteifen Sandwich-Platten, Oberfläche Buchendekor.

Einlegeböden variabel einsetzbar, im Raster von 100 mm.

Tragkraft pro Einlegeboden 90 kg.

Berädern: 2 Lenk- und 2 Bockrollen, TPE-Bereifung 200 x 40 mm, Naben mit Rillenkugellager.

Feststeller an den Lenkrollen.

Einlegeböden

Mehr- oder Minderpreis, inklusiv 1 Paar Auflegewinkeln

Größe mm	Bestell-Nr.	Euro
850 x 500	E8100ETAW	47,-
1000 x 600	E8101ETAW	58,-
1000 x 700	E8102ETAW	67,-
1200 x 800	E8103ETAW	83,-

Versteifungsstreben für Etagenwagen

1 Paar wird pro Wagen mitgeliefert.

Details siehe Seite 58.



Tragkraft pro Boden 150 kg anstatt 90 kg.

Versteifungsstreben

1 Paar zusätzlich für 1 Boden

Größe mm	Bestell-Nr.	Euro
850 x 500	E8100VK	47,-
1000 x 600	E8101VK	48,-
1000 x 700	E8102VK	49,-
1200 x 800	E8103VK	50,-



	Bestell-Nr.	Tragkraft kg	Rad-Ø mm	Ladefläche L x B mm	Außenmaße L x B x H mm	Etagenhöhen mm	Eigengewicht kg	Preis Euro
Etagenwagen	8311	600	200	1000 x 600	1169 x 609 x 1800	269, 669, 1069, 1469	73	619,-
	8312	600	200	1000 x 700	1169 x 709 x 1800	269, 669, 1069, 1469	83	674,-
	8313	600	200	1200 x 800	1369 x 809 x 1800	269, 669, 1069, 1469	98	757,-
	8351	600	200	1000 x 600	1169 x 609 x 1800	269, 569, 869, 1169, 1469	82	674,-
	8352	600	200	1000 x 700	1169 x 709 x 1800	269, 569, 869, 1169, 1469	94	736,-
	8353	600	200	1200 x 800	1369 x 809 x 1800	269, 569, 869, 1169, 1469	115	836,-
	8311-1	600	200	1000 x 600	1169 x 630 x 1800	269, 669, 1069, 1469	85	756,-
	8312-1	600	200	1000 x 700	1169 x 730 x 1800	269, 669, 1069, 1469	95	809,-
	8313-1	600	200	1200 x 800	1369 x 830 x 1800	269, 669, 1069, 1469	114	898,-
	8351-1	600	200	1000 x 600	1169 x 630 x 1800	269, 569, 869, 1169, 1469	95	811,-
	8352-1	600	200	1000 x 700	1169 x 730 x 1800	269, 569, 869, 1169, 1469	107	868,-
	8353-1	600	200	1200 x 800	1369 x 830 x 1800	269, 569, 869, 1169, 1469	128	980,-



Etagenwagen Baukasten-System

Stahlrohr und Profilstahl geschweißt, pulverbeschichtet brillantblau RAL 5007, Schraubkonstruktion. Stirnwände in 3 Höhen.

1 fester und 2 bzw. 3 Einlegekästen aus Holzwerkstoffplatten, Oberfläche Buchendekor.

Einlegekästen variabel einsetzbar, im Raster von 100 mm.

Tragkraft pro Einlegekasten 120 kg.

Kastenhöhe 60 mm.

Kasten-Innenmaß bei

Ladefläche in mm

850 x 500 = 815 x 455 x 45

1000 x 600 = 965 x 555 x 45

1000 x 700 = 965 x 655 x 45

1200 x 800 = 1165 x 755 x 45

Berädung:

2 Lenk- und 2 Bockrollen, TPE-Bereifung 160 x 40 bzw. 200 x 40 mm, Naben mit Rillenkugellager.

Feststeller an den Lenkrollen.

Einlegekästen

Mehr- oder Minderpreis, inklusive 1 Paar Aufschlagwinkeln

Größe mm	Bestell-Nr.	Euro
850 x 500	E8120ETAW	75,-
1000 x 600	E8121ETAW	83,-
1000 x 700	E8122ETAW	86,-
1200 x 800	E8123ETAW	110,-

Verstärkungsstreben für Etagenwagen

1 Paar wird pro Wagen mitgeliefert. Details siehe Seite 58.



Tragkraft pro Kasten 150 kg anstatt 120 kg.

Verstärkungsstreben

1 Paar zusätzlich für 1 Boden

Größe mm	Bestell-Nr.	Euro
850 x 500	E8100VK	47,-
1000 x 600	E8101VK	48,-
1000 x 700	E8102VK	49,-
1200 x 800	E8103VK	50,-

Zubehör S. 191-193



8120 | 8121 | 8122 | 8123



8220 | 8221 | 8222 | 8223



8321 | 8322 | 8323



	Bestell-Nr.	Tragkraft kg	Rad-Ø mm	Ladefläche L x B mm	Außenmaße L x B x H mm	Etagenhöhen mm	Eigengewicht kg	Preis Euro
Etagenwagen	8120	500	160	850 x 500	1019 x 509 x 1111	228, 628, 1028	49	573,-
	8121	600	200	1000 x 600	1169 x 609 x 1152	269, 669, 1069	62	635,-
	8122	600	200	1000 x 700	1169 x 709 x 1152	269, 669, 1069	68	660,-
	8123	600	200	1200 x 800	1369 x 809 x 1152	269, 669, 1069	84	774,-
	8220	500	160	850 x 500	1019 x 509 x 1511	228, 628, 1028, 1428	58	672,-
	8221	600	200	1000 x 600	1169 x 609 x 1552	269, 669, 1069, 1469	73	736,-
	8222	600	200	1000 x 700	1169 x 709 x 1552	269, 669, 1069, 1469	81	774,-
	8223	600	200	1200 x 800	1369 x 809 x 1552	269, 669, 1069, 1469	100	906,-
	8321	600	200	1000 x 600	1169 x 609 x 1800	269, 669, 1069, 1469	74	743,-
	8322	600	200	1000 x 700	1169 x 709 x 1800	269, 669, 1069, 1469	82	779,-
8323	600	200	1200 x 800	1369 x 809 x 1800	269, 669, 1069, 1469	101	912,-	



8411 | 8412 | 8413



8451 | 8452 | 8453



8411-1 | 8412-1 | 8413-1



8451-1 | 8452-1 | 8453-1

Etagenwagen Baukasten-System

Stahlrohr und Profilstahl geschweißt, pulverbeschichtet brillantblau RAL 5007, Schraubkonstruktion.

1 fester und 3 oder 4 Einlegeböden aus tragfähigen, biegesteifen Sandwich-Platten, Oberfläche Buchendekor. Einlegeböden variabel einsetzbar, im Raster von 100 mm. Tragkraft pro Einlegeboden 90 kg.

Stirnwände geschlossen mit Drahtgitter 100 x 100 x 5 mm.

Beräderung:

2 Lenk- und 2 Bockrollen, TPE-Bereifung 200 x 40 mm, Naben mit Rillenkugellager.

Feststeller an den Lenkrollen.

8411-1 | 8412-1 | 8413-1
8451-1 | 8452-1 | 8453-1

Stirnwände und eine Längswand geschlossen mit Drahtgitter 100 x 100 x 5 mm.

Einlegeböden

Mehr- oder Minderpreis, inklusiv 1 Paar Auflagewinkeln

Größe mm	Bestell-Nr.	Euro
1000 x 600	E8101ETAW	58,-
1000 x 700	E8102ETAW	67,-
1200 x 800	E8103ETAW	83,-

Versteifungsstreben für Etagenwagen

Details siehe Seite 58.

Tragkraft pro Boden 150 kg anstatt 90 kg.

Versteifungsstreben

1 Paar zusätzlich für 1 Boden

Größe mm	Bestell-Nr.	Euro
1000 x 600	E8101VK	48,-
1000 x 700	E8102VK	49,-
1200 x 800	E8103VK	50,-

	Bestell-Nr.	Tragkraft kg	Rad-Ø mm	Ladefläche L x B mm	Außenmaße L x B x H mm	Etagenhöhen mm	Eigengewicht kg	Preis Euro
Etagenwagen mit Drahtgitterwänden	8411	600	200	1000 x 600	1169 x 609 x 1800	269, 669, 1069, 1469	74	550,-
	8412	600	200	1000 x 700	1169 x 709 x 1800	269, 669, 1069, 1469	79	605,-
	8413	600	200	1200 x 800	1369 x 809 x 1800	269, 669, 1069, 1469	97	684,-
	8451	600	200	1000 x 600	1169 x 609 x 1800	269, 569, 869, 1169, 1469	83	608,-
	8452	600	200	1000 x 700	1169 x 709 x 1800	269, 569, 869, 1169, 1469	90	672,-
	8453	600	200	1200 x 800	1369 x 809 x 1800	269, 569, 869, 1169, 1469	112	767,-
	8411-1	600	200	1000 x 600	1169 x 609 x 1800	269, 669, 1069, 1469	79	620,-
	8412-1	600	200	1000 x 700	1169 x 709 x 1800	269, 669, 1069, 1469	84	674,-
	8413-1	600	200	1200 x 800	1369 x 809 x 1800	269, 669, 1069, 1469	104	762,-
	8451-1	600	200	1000 x 600	1169 x 609 x 1800	269, 569, 869, 1169, 1469	88	678,-
8452-1	600	200	1000 x 700	1169 x 709 x 1800	269, 569, 869, 1169, 1469	95	741,-	
8453-1	600	200	1200 x 800	1369 x 809 x 1800	269, 569, 869, 1169, 1469	119	845,-	

Zubehör S. 191-193



Etagenwagen Baukasten-System

Stahlrohr und Profilstahl geschweißt, pulverbeschichtet brillantblau RAL 5007, Schraubkonstruktion.

Stirnwände, Längswand, Dach und Doppel-Flügeltür geschlossen mit Drahtgitter 100 x 100 x 5 mm.

1 fester und 2 oder 4 Einlegeböden aus tragfähigen, biegesteifen Sandwich-Platten, Oberfläche Buchendekor. Einlegeböden variabel einsetzbar, im Raster von 100 mm. Tragkraft pro Einlegeboden 90 kg.

Berädern:
2 Lenk- und 2 Bockrollen, TPE-Bereifung 200 x 40 mm, Naben mit Rillenkugellager.

Feststeller an den Lenkrollen.

In den Rohrrahmen der Tür integrierter Riegelverschluss, abschließbar durch Vorhängeschloss (nicht im Lieferumfang enthalten), Türflügel an die Stirnwände klappbar.

Einlegeböden

Mehr- oder Minderpreis, inklusiv 1 Paar Auflegewinkeln

Größe mm	Bestell-Nr.	Euro
1000 x 600	E8101ETAW	58,-
1000 x 700	E8102ETAW	67,-
1200 x 800	E8103ETAW	83,-

Versteifungsstreben für Etagenwagen

Details siehe Seite 58.

Tragkraft pro Boden 150 kg
anstatt 90 kg.

Versteifungsstreben
1 Paar zusätzlich für 1 Boden

Größe mm	Bestell-Nr.	Euro
1000 x 600	E8101VK	48,-
1000 x 700	E8102VK	49,-
1200 x 800	E8103VK	50,-



8481-3DE | 8482-3DE | 8483-3DE



8581-3DE | 8582-3DE | 8583-3DE



Dach
Stahlrohrrahmen mit eingeschweißtem Drahtgitter 100 x 100 x 5 mm, pulverbeschichtet.



Verriegelung
In den Rohrrahmen integrierter Riegelverschluss, abschließbar durch Vorhängeschloss.

Zubehör S. 191-193

	Bestell-Nr.	Tragkraft kg	Rad-Ø mm	Ladefläche L x B mm	Außenmaße L x B x H mm	Etagenhöhen mm	Eigengewicht kg	Preis Euro
Etagenwagen mit Türen und Dach	8481-3DE	600	200	1000 x 600	1169 x 630 x 1552	269, 669, 1069	78	751,-
	8482-3DE	600	200	1000 x 700	1169 x 730 x 1552	269, 669, 1069	84	809,-
	8483-3DE	600	200	1200 x 800	1369 x 830 x 1552	269, 669, 1069	106	945,-
	8581-3DE	600	200	1000 x 600	1169 x 630 x 1800	269, 569, 869, 1169, 1469	104	910,-
	8582-3DE	600	200	1000 x 700	1169 x 730 x 1800	269, 569, 869, 1169, 1469	115	971,-
	8583-3DE	600	200	1200 x 800	1369 x 830 x 1800	269, 569, 869, 1169, 1469	140	1.105,-

Unverbindliche Verkaufspreise exkl. MwSt.

ETAGENWAGEN MIT VERSTELLBAREN BÖDEN



Patentiertes Bolzenstecksystem:
Böden im Raster von 120 mm waagrecht oder um 15° oder 30° geneigt einhängbar. Ganz einfach ohne Werkzeug durch nur eine Person.



Einhängeböden:
Mit 15 mm hohen Abrutschkanten aus Winkelstahl an den Längsseiten.



TPE-Rolle:
Die innovative TPE-Leichtlaufrolle im attraktiven fetra-Design ist spurlos und geruchsneutral. Besonders leichtlaufendes Rillenkugellager.



Alternativ mit Drahtgitter:
Durchlässig und unempfindlich gegen Verschmutzung.





Etagenwagen mit verstellbaren Böden

Etagenwagen mit waagrecht und schräg einhängbaren Böden. Stahlrohr-/Profilstahl-Konstruktion, pulverbeschichtet.

Feste und lose Böden aus Holzwerkstoffplatte, Oberfläche Buchendekor, eingelegt in Winkelstahl mit 15 mm hohem Rand an den Längsseiten. Lose Böden variabel einlegbar, Einhängeraster 120 mm. Mögliche Neigung bei schräger Einhängung ca. 15 und ca. 30 Grad.

2 Lenk- und 2 Bockrollen, TPE-Bereifung 200 x 40 mm, Naben mit Rillenkugellager.

Feststeller an den Lenkrollen.

Tragkraft pro Einlegeboden 80 kg.

Deutsches Patent 102 55 281

4495 | 4496

Etagenwagen wie oben, jedoch feste und lose Böden mit eingeschweißtem Drahtgitter 140 x 40 mm, pulverbeschichtet.

Tragkraft pro Einlegeboden 50 kg.



4295 | 4296



4255 | 4256



4395 | 4396



4495 | 4496



	Bestell-Nr.	Tragkraft kg	Rad-Ø mm	Ladefläche L x B mm	Außenmaße L x B x H mm	Anzahl der Böden	Eigengewicht kg	Preis Euro	Zusatzböden	
									Bestell-Nr.	Preis Euro
Etagenwagen	4295	500	200	1250 x 610	1430 x 620 x 1560	3	68	601,-	E4195ET	106,-
	4296	500	200	1650 x 610	1830 x 620 x 1560	3	85	676,-	E4196ET	128,-
	4255	500	200	1250 x 610	1430 x 620 x 1560	4	83	652,-	E4195ET	106,-
	4256	500	200	1650 x 610	1830 x 620 x 1560	4	105	757,-	E4196ET	128,-
	4395	500	200	1250 x 610	1430 x 620 x 1800	4	86	699,-	E4195ET	106,-
	4396	500	200	1650 x 610	1830 x 620 x 1800	4	108	793,-	E4196ET	128,-
	4495	500	200	1250 x 610	1430 x 620 x 1800	4	73	746,-	E4495ET	114,-
	4496	500	200	1650 x 610	1830 x 620 x 1800	4	87	857,-	E4496ET	143,-

PAKETWAGEN

Schiebegriff:

Beidseitig anschraubbar, Wagen auch ohne Griff verwendbar.

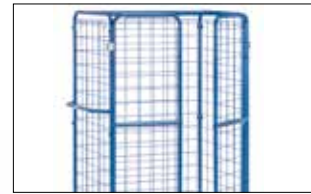

Viele Ausführungen:

Offene Längsseite, mit Doppel-Flügeltür, mit Dach erhältlich.



Füllungen:

Aus Drahtgitter oder Stahlrohr.



TPE-Rolle:

Die innovative TPE-Leichtlaufrolle im attraktiven fetra-Design ist spurlos und geruchsneutral. Besonders leichtlaufendes Rillenkugellager.





Paketwagen Baukasten-System

Stahlrohr und Profilstahl geschweißt, pulverbeschichtet brillantblau RAL 5007, Schraubkonstruktion.

Stirnwände in 2 Höhen, mit vertikalen Rohrstreben im Abstand von ca. 130 mm oder mit Drahtgitter 100 x 100 x 5 mm. Längswand mit Rohrstreben zum Einhängen. Längswand aus Drahtgitter fest verschraubt.

Plattform Holzwerkstoffplatte, Oberfläche Buchendekor.

Beräderung:
2 Lenk- und 2 Bockrollen, TPE-Bereifung, 200 x 40 mm, Naben mit Rillenkugellager.

Feststeller an den Lenkrollen.

Gesamthöhe / Nutzhöhe
1552 mm / 1280 mm
1800 mm / 1530 mm



8481-1 | 8482-1 | 8483-1



8581-1 | 8582-1 | 8583-1

Einlegeböden

Mehr- oder Minderpreis, inklusiv 1 Paar Auflegewinkeln

Größe mm	Bestell-Nr.	Euro
1000 x 600	E8101ETAW	58,-
1000 x 700	E8102ETAW	67,-
1200 x 800	E8103ETAW	83,-



8381-1 | 8382-1 | 8383-1

	Bestell-Nr.	Tragkraft kg	Rad-Ø mm	Ladefläche L x B mm	Außenmaße L x B x H mm	Etagenhöhen mm	Eigengewicht kg	Preis Euro
Paketwagen	8481-1	600	200	1000 x 600	1169 x 609 x 1552	269	44	423,-
	8482-1	600	200	1000 x 700	1169 x 709 x 1552	269	49	441,-
	8483-1	600	200	1200 x 800	1369 x 809 x 1552	269	55	487,-
	8581-1	600	200	1000 x 600	1169 x 609 x 1800	269	46	454,-
	8582-1	600	200	1000 x 700	1169 x 709 x 1800	269	49	470,-
	8583-1	600	200	1200 x 800	1369 x 809 x 1800	269	58	519,-
	8381-1	600	200	1000 x 600	1169 x 630 x 1800	269	58	521,-
	8382-1	600	200	1000 x 700	1169 x 730 x 1800	269	63	548,-
	8383-1	600	200	1200 x 800	1369 x 830 x 1800	269	70	594,-



8481-3 | 8482-3 | 8483-3



8481-3D | 8482-3D | 8483-3D



8581-3 | 8582-3 | 8583-3



8581-3D | 8582-3D | 8583-3D



Dach
Stahlrohrrahmen mit eingeschweißtem Drahtgitter 100 x 100 x 5 mm, pulverbeschichtet.



	Bestell-Nr.	Tragkraft kg	Rad-Ø mm	Ladefläche L x B mm	Außenmaße L x B x H mm	Etagenhöhen mm	Eigengewicht kg	Preis Euro
Paketwagen mit Doppel-flügel-türen	8481-3	600	200	1000 x 600	1169 x 630 x 1552	269	58	572,-
	8482-3	600	200	1000 x 700	1169 x 730 x 1552	269	61	595,-
	8483-3	600	200	1200 x 800	1369 x 830 x 1552	269	69	650,-
	8581-3	600	200	1000 x 600	1169 x 630 x 1800	269	62	646,-
	8582-3	600	200	1000 x 700	1169 x 730 x 1800	269	66	666,-
	8583-3	600	200	1200 x 800	1369 x 830 x 1800	269	73	726,-
Paketwagen mit Doppel-flügel-türen und Dach	8481-3D	600	200	1000 x 600	1169 x 630 x 1552	269	61	619,-
	8482-3D	600	200	1000 x 700	1169 x 730 x 1552	269	64	646,-
	8483-3D	600	200	1200 x 800	1369 x 830 x 1552	269	74	713,-
	8581-3D	600	200	1000 x 600	1169 x 630 x 1800	269	65	690,-
	8582-3D	600	200	1000 x 700	1169 x 730 x 1800	269	68	713,-
	8583-3D	600	200	1200 x 800	1369 x 830 x 1800	269	79	785,-

Paketwagen Baukasten-System
8481-3 | 8482-3 | 8483-3
8581-3 | 8582-3 | 8583-3

mit Drahtgitterwänden. Stahlrohr und Profilstahl geschweißt, pulverbeschichtet brillantblau RAL 5007, Schraubkonstruktion.

Stirnwände und eine Längswand mit Drahtgitter 100 x 100 x 5 mm. Mit einer Doppelflügeltür an der offenen Längsseite, Stahlrohr-Rahmen mit eingeschweißtem Drahtgitter 100 x 100 x 5 mm. In den Rohrrahmen integrierter Riegelverschluss, abschließbar durch Vorhängeschloss (nicht im Lieferumfang enthalten), Türflügel an die Stirnwände klappbar.

Plattform Holzwerkstoffplatte, Oberfläche Buchendekor.

Beräderung: 2 Lenk- und 2 Bockrollen, TPE-Bereifung, 200 x 40 mm, Naben mit Rillenkugellager.

Feststeller an den Lenkrollen.

Gesamthöhe / Nutzhöhe:
1552 mm / 1280 mm
1800 mm / 1530 mm

**8481-3D | 8482-3D
8483-3D | 8581-3D
8582-3D | 8583-3D**

Ausführung wie oben, jedoch zusätzlich mit Dach aus Drahtgitter.

Einlegeböden

Mehr- oder Minderpreis, inklusiv 1 Paar Aufлагewinkeln

Größe mm	Bestell-Nr.	Euro
1000 x 600	E8101ETAW	58,-
1000 x 700	E8102ETAW	67,-
1200 x 800	E8103ETAW	83,-

Zubehör S. 191-193

Routenzug Etagenwagen Baukasten-System

Stahlrohr und Profilstahl geschweißt, pulverbeschichtet brillantblau RAL 5007, Schraubkonstruktion.

1 fester und 3 bzw. 4 Einlegeböden aus tragfähigen, biegesteifen Sandwich-Platten, Oberfläche Buchendekor. Einlegeböden variabel einsetzbar, im Raster von 100 mm. Tragkraft pro Einlegeboden 90 kg. Stirnwände geschlossen mit Drahtgitter 100 x 100 x 5 mm.

Beräderung:

2 Lenk- und 2 Bockrollen, routenzuggeeignet.

Räder mit Polyurethan-Bereifung auf Alufelgen, Naben mit Präzisionskugellagern.

Feststeller an den Lenkrollen.

Reifen nicht kreidend = spurlos. Geräuscharmer Lauf auf ebenen Böden.

8413-1-RZ

mit Längswand geschlossen mit Drahtgitter 100 x 100 x 5 mm.

8583-3DE-RZ

Ausführung wie oben, jedoch zusätzlich mit Dach und Doppel-Flügeltür geschlossen mit Drahtgitter 100 x 100 x 5 mm. In den Rohrrahmen der Tür integrierter Riegelverschluss, abschließbar durch Vorhängeschloss (nicht im Lieferumfang enthalten).

- Das Kupplungssystem gewährleistet bestmögliche Spurtreue
- Schlepper mit Frontlenkung und Routenzugdeichsel erforderlich!

- Max. 5 Wagen pro Zug
- Max. Geschwindigkeit 6 km/h
- Max. Zuggewicht 3000 kg

Deutsches Patent
10 2016 108 182

Garantie
für Routenzüge 3 Jahre.



8413-RZ



8413-1-RZ



8583-3DE-RZ



Anwendungsbeispiel

	Bestell-Nr.	Tragkraft kg	Rad-Ø mm	Ladefläche L x B mm	Außenmaße L x B x H mm	Etagenhöhen mm	Eigengewicht kg	Preis Euro
Routenzug Etagenwagen	8413-RZ	600	200	1200 x 800	1470 x 809 x 1810	279, 679, 1079, 1479	116	1.295,-
	8413-1-RZ	600	200	1200 x 800	1470 x 809 x 1810	279, 679, 1079, 1479	122	1.373,-
	8583-3DE-RZ	600	200	1200 x 800	1470 x 830 x 1810	279, 579, 879, 1179, 1479	160	1.716,-



Routenzug Paketwagen Baukasten-System

Stahlrohr und Profilstahl geschweißt, pulverbeschichtet brillantblau RAL 5007, Schraubkonstruktion. Stirnwände und eine Längswand mit Drahtgitter 100 x 100 x 5 mm.

Beräderung: 2 Lenk- und 2 Bockrollen, routenzuggeeignet. Räder mit Polyurethan-Bereifung auf Alufelgen, Naben mit Präzisionskugellagern. Feststeller an den Lenkrollen. Reifen nicht kreidend = spurlos. Geräuscharmer Lauf auf ebenen Böden.

8583-3-RZ

Mit einer Doppelflügeltür an der offenen Längsseite, Stahlrohr-Rahmen mit eingeschweißtem Drahtgitter 100 x 100 x 5 mm. In den Rohrrahmen integrierter Riegelverschluss, abschließbar durch Vorhängeschloss (nicht im Lieferumfang enthalten).

Einlegeböden

Mehr- oder Minderpreis, inklusiv 1 Paar Auflagewinkeln

Größe mm	Bestell-Nr.	Euro
1200 x 800	E8103ETAW	83,-

- Das Kupplungssystem gewährleistet bestmögliche Spurtreue
- Schlepper mit Frontlenkung und Routenzugdeichsel erforderlich!

- Max. 5 Wagen pro Zug
- Max. Geschwindigkeit 6 km/h
- Max. Zuggewicht 3000 kg

Deutsches Patent
10 2016 108 182

Garantie
für Routenzüge 3 Jahre.



8583-1-RZ



8583-3-RZ



Detail Deichsel und Kupplung



	Bestell-Nr.	Tragkraft kg	Rad-Ø mm	Ladefläche L x B mm	Außenmaße L x B x H mm	Etagenhöhen mm	Eigengewicht kg	Preis Euro
Routenzug Paketwagen	8583-1-RZ	600	200	1200 x 800	1470 x 809 x 1810	279	76	1.130,-
	8583-3-RZ	600	200	1200 x 800	1470 x 830 x 1810	279	94	1.337,-

BÜROWAGEN

Klares Design:

Pulverbeschichtung lichtgrau RAL7035, Böden und Wände aus hellgrauen Holzwerkstoffplatten.



4 große Qualitätslenkrollen:
Für leichten Lauf und optimale Wendigkeit. Zwei davon mit Totalfeststellern.

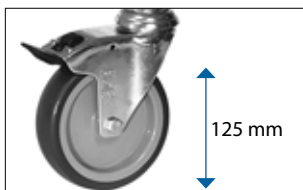

Räder mit Luftbereifung:

Optional erhältlich für unebene Böden.





4870



4871



4872



4873



4878

Bürowagen

in verschraubter Stahlrohr-Konstruktion, pulverbeschichtet in lichtgrau RAL 7035. Böden und Wände Holzwerkstoffplatten hellgrau.

4 Lenkrollen, Räder mit TPE-Bereifung 125 x 32 mm, elastisch und leicht laufend, spurlos. Naben mit Gleitlager.

2 Lenkrollen mit Feststeller.

Zerlegte Anlieferung, leichte Selbstmontage.

Tragkraft pro Etage 50 kg

4871
mit Längswand (Rückwand).

4872
mit Trennwand.

4873
mit Trennwand und Rückwand.

4878
mit 2 Trennwänden und Rückwand.

Räder mit Luftbereifung
150 x 30 mm, Reifen blaugrau „spurlos“.

Best.-Nr.	Mehrpreis
5097	203,- €

Erhöhung der Etagenhöhen +20 mm

	Bestell-Nr.	Tragkraft kg	Rad-Ø mm	Ladefläche L x B mm	Außenmaße L x B x H mm	Etagenhöhen mm	Eigengewicht kg	Preis Euro
Bürowagen	4870	150	125	720 x 350	810 x 385 x 1100	260, 620, 980	22	353,-
	4871	150	125	720 x 350	810 x 385 x 1100	260, 620, 980	25	428,-
	4872	150	125	720 x 350	810 x 385 x 1100	260, 620, 980	23	392,-
	4873	150	125	720 x 350	810 x 385 x 1100	260, 620, 980	26	473,-
	4878	150	125	1080 x 350	1165 x 385 x 1100	260, 620, 980	34	609,-

Bürowagen

in verschraubter Stahlrohr-Konstruktion, pulverbeschichtet in lichtgrau RAL 7035. Böden und Wände Holzwerkstoffplatten hellgrau.

4 Lenkrollen, Räder mit TPE-Bereifung 125 x 32 mm, elastisch und leicht laufend, spurlos. Naben mit Gleitlager.

2 Lenkrollen mit Feststeller.

Zerlegte Anlieferung, leichte Selbstmontage.



4880



4882

4880 | 4882

Tragkraft pro Etage 50 kg.

4891

mit nach hinten geneigten Böden und Rückwand im rechten Winkel zum Boden. Neigung ca. 27 mm.

Tragkraft pro Etage 50 kg.

Mit Rückwand.



4891



Anwendungsbeispiel

Räder mit Luftbereifung

150 x 30 mm, Reifen blaugrau „spurlos“.

Best.-Nr.	Mehrpreis
5097	203,- €

Erhöhung der Etagenhöhen
+20 mm

	Bestell-Nr.	Tragkraft kg	Rad-Ø mm	Ladefläche L x B mm	Außenmaße L x B x H mm	Etagenhöhen mm	Eigengewicht kg	Preis Euro
Bürowagen	4880	150	125	800 x 500	900 x 535 x 925	260, 800	19	290,-
	4882	150	125	800 x 500	900 x 535 x 925	260, 530, 800	24	342,-
	4891	150	125	770 x 320	855 x 400 x 1218	246, 606, 1016	31	477,-

EDELSTAHLWAGEN

Optimale Hygiene:

Schiebebügel und Böden aus Edelstahl. Rostfreie Rollen gemäß DIN 18867 Teil 8.

Hochwertige Böden:

Tiefgezogen mit umlaufenden Abrutschrand, schalldämmend unterfüttert.



4 große Qualitätslenkrollen:

Für leichten Lauf und optimale Wendigkeit. Zwei davon mit Totalfeststellern.



Kantenschutz:

Abweiserrollen und Kantenschutz-ecken schützen vor Anfahrtschäden.

Edelstahlwagen

Etagenwagen mit Rohrschiebe-
bügel aus CNS (Chrom-Nickel-
Stahl) und tiefgezogenen
Böden CS (Chrom-Stahl) mit
umlaufendem Rand, schall-
dämmend unterfüttert. Kan-
tenschutzecken und Abweiser-
rollen. Rostfreie Rollen gemäß
DIN 18867 Teil 8.

4 Lenkrollen mit TPE-Bereifung
125 x 32 mm, elastisch und
leicht laufend, spurlos. Naben
mit Kugellager, 2 Lenkrollen
mit Feststeller.

Zerlegte Anlieferung, leichte
Selbstmontage.

Tragkraft pro Etage 80 kg.

Räder mit Luftbereifung

150 x 30 mm, Reifen blaugrau
„spurlos“.

Best.-Nr.	Mehrpreis
5098	230,- €

Erhöhung der Etagenhöhen
+20 mm



5036



5038



5001 | 5011 | 5017



5005 | 5013 | 5019

	Bestell-Nr.	Tragkraft kg	Rad-Ø mm	Anzahl der Böden	Ladefläche L x B mm	Außenmaße L x B x H mm	Etagenabstand (licht) mm	Etagenhöhen mm	Eigenge- wicht kg	Preis Euro
Edelstahl- wagen	5036	120	125	2	630 x 400	700 x 470 x 950	585	230, 850	12	468,-
	5038	150	125	3	630 x 400	700 x 470 x 950	275	230, 540, 850	14,5	560,-
	5001	120	125	2	800 x 500	870 x 570 x 950	585	230, 850	15	413,-
	5011	120	125	2	1000 x 500	1070 x 570 x 950	585	230, 850	16	540,-
	5017	120	125	2	1000 x 600	1070 x 670 x 950	585	230, 850	17	556,-
	5005	150	125	3	800 x 500	870 x 570 x 950	275	230, 540, 850	17	509,-
	5013	150	125	3	1000 x 500	1070 x 570 x 950	275	230, 540, 850	19	658,-
	5019	150	125	3	1000 x 600	1070 x 670 x 950	275	230, 540, 850	22	679,-

KASTENWAGEN

Sicher und stabil:

Engmaschiges Drahtgitter 40 x 40 x 4 mm. Dadurch deutlich mehr Stabilität und höhere Zugriffssicherheit als bei der marktüblichen Maschenweite 50 x 50 x 4 mm.



Treibriegelverschluss:

Mit elegantem Schwenkhebel und Zylinderschloss.



Viele Ausführungen:

Auch mit Stahlblech, Aluminiumblech und transparentem Kunststoff erhältlich.

TPE-Rolle:

Die innovative TPE-Leichtlaufrolle im attraktiven fetra-Design ist spurlos und geruchsneutral. Besonders leichtlaufendes Rillenkugellager.



TOTALSTOP-Zentralbremssystem:

Neben der Drehung der Räder wird zusätzlich die Schwenkbewegung beider Lenkrollen mit nur einem Fußtritt sicher arretiert. Europäisches Patent EP 2743097





Kastenwagen

Stahlrohr und Profilstahl geschweißt, pulverbeschichtet brillantblau RAL 5007. Böden aus Holzwerkstoffplatte, Oberfläche Buchendekor.

2 Lenk- und 2 Bockrollen, TPE-Bereifung, Naben mit Rillenkugellager.

Feststeller an den Lenkrollen.

Drahtkastenwagen

2772 | 2773

mit Stahlrohr-Aufbau, Drahtgitter 50 x 50 x 4 mm eingeschweißt. Verschraubte Baukasten-Ausführung, pulverbeschichtet.

Nutzhöhe: 700 mm

Zerlegte Anlieferung.



2772 | 2773



2762 | 2763

Drahtkastenwagen mit Deckel

2762 | 2763

in Winkelstahl-Konstruktion. Drahtgitter 50 x 50 x 4 mm eingeschweißt. Ringösen für Vorhängeschlösser.

Nutzhöhe: 806 mm



2872 | 2873



2852 | 2853

Holzkastenwagen

2872 | 2873

Konstruktion wie 2772 | 2773, jedoch alle Wände aus Holzwerkstoffplatten, Oberfläche Buchendekor.

Zerlegte Anlieferung.

Holzkastenwagen mit Deckel

2852 | 2853

Konstruktion wie 2762 | 2763, jedoch mit Wänden und Deckel aus Holzwerkstoffplatten, Oberfläche Buchendekor.

Zubehör S. 191-193

	Bestell-Nr.	Tragkraft kg	Rad-Ø mm	Ladefläche L x B mm	Außenmaße L x B x H mm	Eigengewicht kg	Preis Euro
Drahtkastenwagen	2772	600	200	1000 x 700	1060 x 715 x 1069	51	577,-
	2773	600	200	1200 x 800	1260 x 815 x 1069	60	622,-
Drahtkastenwagen mit Deckel	2762	600	200	1000 x 700	1130 x 725 x 1085	70	808,-
	2763	600	200	1200 x 800	1330 x 825 x 1085	84	866,-
Holzkastenwagen	2872	600	200	1000 x 700	1060 x 715 x 1069	64	577,-
	2873	600	200	1200 x 800	1260 x 815 x 1069	76	680,-
Holzkastenwagen mit Deckel	2852	600	200	1000 x 700	1130 x 725 x 1085	87	849,-
	2853	600	200	1200 x 800	1330 x 825 x 1085	101	941,-



2842 | 2843



2862 | 2863



2822 | 2823



2832 | 2833

Kastenwagen

Stahlrohr und Profilstahl geschweißt, pulverbeschichtet brillantblau RAL 5007. Böden aus Stahlblech pulverbeschichtet bzw. verzinkt.

2 Lenk- und 2 Bockrollen, TPE-Bereifung, Naben mit Rillenkugellager. Feststeller an den Lenkrollen.

Blechkastenwagen

2842 | 2843

in Winkelstahl-Konstruktion, Wände aus Stahlblech, eingeklebt, pulverbeschichtet.

Nutzhöhe: 816 mm

Blechkastenwagen mit Deckel

2862 | 2863

Konstruktion wie 2842 | 2843, jedoch mit einteiligem Deckel, Hochstellung durch Gasdruckfedern, Ringösen für Vorhängeschlösser.

Blechkastenwagen

2822 | 2823

Konstruktion wie 2842 | 2843, jedoch Wände aus verzinktem Stahlblech, eingeklebt.

Nutzhöhe: 816 mm

Blechkastenwagen mit Deckel

2832 | 2833

Konstruktion wie 2822 | 2823, jedoch mit einteiligem Deckel wie bei 2862 | 2863.

	Bestell-Nr.	Tragkraft kg	Rad-Ø mm	Ladefläche L x B mm	Außenmaße L x B x H mm	Eigengewicht kg	Preis Euro
Blechkastenwagen	2842	600	200	1000 x 700	1130 x 725 x 1069	83	756,-
	2843	600	200	1200 x 800	1330 x 825 x 1069	98	838,-
Blechkastenwagen mit Deckel	2862	600	200	1000 x 700	1150 x 730 x 1085	95	979,-
	2863	600	200	1200 x 800	1350 x 830 x 1085	110	1.049,-
Blechkastenwagen	2822	600	200	1000 x 700	1130 x 725 x 1069	69	733,-
	2823	600	200	1200 x 800	1330 x 825 x 1069	83	769,-
Blechkastenwagen mit Deckel	2832	600	200	1000 x 700	1150 x 730 x 1085	80	910,-
	2833	600	200	1200 x 800	1350 x 830 x 1085	93	979,-

Zubehör S. 191-193



Kastenwagen

Kastenwagen in Winkelstahl-Konstruktion mit Rohrschiebegriff.

Stirnwände, 1 Längswand und Dach mit Drahtgitter 40 x 40 x 4 mm verkleidet, kplt. verschweißt, pulverbeschichtet. 1 fester und 4 lose Böden aus tragfähigen, biegesteifen Sandwichplatten, Oberfläche Buchendekor.

2 Lenk- und 2 Bockrollen, Räder mit TPE-Bereifung (thermoplastisches Elastomer), Naben mit Präzisions-Rillenkugellager.

TOTALSTOP- Zentralbrems-system serienmäßig an den Lenkrollen.

Höchster Komfort:

Sehr geringer Anfahr-, Roll- und Schwenkwiderstand. Geräuscharmer Lauf auf ebenen Böden. Reifen nicht kreidend (spurlos).

Etagenhöhen:

292, 582, 882, 1182, 1482 mm

Etagenabstand licht: 280 mm

Einlegeböden variabel einsetzbar, im Raster von 100 mm.

Tragkraft pro Einlegeboden 90 kg.

3392 | 3393

mit offener Längswand.

4392 | 4393 | 5392 | 5393

wie 3392 | 3393, jedoch mit Doppel-Flügel-tür aus Winkelstahl mit eingeschweißtem Drahtgitter an der offenen Längsseite.

Engmaschiges

Drahtgitter

40 x 40 x 4 mm

20 % mehr Draht als bei der marktüblichen Maschenweite 50 x 50 x 4 mm.

Dadurch deutlich mehr Stabilität und höhere Zugriffsicherheit.

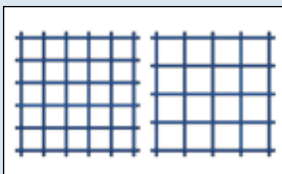

3392 | 3393



4392 | 4393 Stangenverschluss



5392 | 5393 Treibriegelverschluss



Treibriegelverschluss

mit Schwenkebel und Zylinder-schloss.



Stangenverschluss

abschließbar mittels Vorhänge-schloss. Einfache Handhabung, Schlösser jederzeit austauschbar. Verschluss steht nicht vor. Lieferung ohne Schlösser.



TOTALSTOP - Das fetra-Zentralbremssystem

Mit nur einem Fußtritt werden Raddrehung und Schwenkbewegung beider Lenkrollen blockiert. Das Bremspedal bleibt immer im Sichtfeld des Bedieners.

Serienmäßig an allen Produkten auf dieser Doppelseite.



	Bestell-Nr.	Tragkraft kg	Rad-Ø mm	Anzahl der Böden	Ladefläche L x B mm	Außenmaße L x B x H mm	Eigengewicht kg	inkl. 4 lose Böden	Zusatzböden	
								Preis Euro	Bestell-Nr.	Preis Euro
Kastenwagen	3392	750	200	5	1000 x 680	1170 x 700 x 1792	133	1.000,-	1325	77,-
	3393	750	200	5	1200 x 780	1370 x 800 x 1792	151	1.186,-	1926	104,-
	4392	750	200	5	1000 x 680	1170 x 740 x 1792	154	1.362,-	1325	77,-
	4393	750	200	5	1200 x 780	1370 x 840 x 1792	176	1.674,-	1926	104,-
	5392	750	200	5	1000 x 680	1170 x 745 x 1792	144	1.449,-	1325	77,-
	5393	750	200	5	1200 x 780	1370 x 845 x 1792	175	1.743,-	1926	104,-

Zubehör S. 191-193



5492 | 5493 Stahlblech verzinkt



5592 | 5593 Alublech



5792 | 5793



TOTALSTOP - Das fetra-Zentralbremssystem

Mit nur einem Fußtritt werden Raddrehung und Schwenkbewegung beider Lenkrollen blockiert. Das Bremspedal bleibt immer im Sichtfeld des Bedieners.

Serienmäßig an allen Produkten auf dieser Doppelseite.



Kastenwagen

in Winkelstahl-Konstruktion mit Rohrschiebegriff, pulverbeschichtet. Stirnwände, Längswand, Flügeltür und Dach. Doppel-Flügeltür aus Winkelstahl mit Treibriegelverschluss, Schwenkhebel und eingebautem Zylinderschloss. 1 fester und 4 lose Böden. Böden aus tragfähigen, biegesteifen Sandwichplatten, Oberfläche Buchendekor.

2 Lenk- und 2 Bockrollen, Räder mit TPE-Bereifung (thermoplastisches Elastomer), Naben mit Präzisions-Rillenkugellager.

TOTALSTOP- Zentralbremsystem serienmäßig an den Lenkrollen.

Höchster Komfort: Sehr geringer Anfahr-, Roll- und Schwenkwiderstand. Geräuscharmer Lauf auf ebenen Böden. Reifen nicht kreidend (spurlos).

Etagenhöhen:

292, 582, 882, 1182, 1482 mm

Etagenabstand licht: 280 mm

Einlegeböden variabel einsetzbar, im Raster von 100 mm.

Tragkraft pro Einlegeboden 90 kg.

5492 | 5493

mit verzinktem Stahlblech 1 mm stark verkleidet.

5592 | 5593

wie 5492 | 5493, jedoch Stirnwände, Längswand, Flügeltür und Dach mit Alublech 1,5 mm stark verkleidet.

5792 | 5793

wie 5492 | 5493, jedoch Türen mit Füllungen aus bruchfestem transparenten Kunststoff (Polycarbonat) 4 mm stark.

	Bestell-Nr.	Tragkraft kg	Rad-Ø mm	Anzahl der Böden	Ladefläche L x B mm	Außenmaße L x B x H mm	Eigengewicht kg	inkl. 4 lose Böden	Zusatzböden	
								Preis Euro	Bestell-Nr.	Preis Euro
Kastenwagen	5492	750	200	5	1000 x 680	1170 x 745 x 1792	162	1.644,-	1325	77,-
	5493	750	200	5	1200 x 780	1370 x 845 x 1792	199	1.913,-	1926	104,-
	5592	750	200	5	1000 x 680	1170 x 745 x 1792	141	1.837,-	1325	77,-
	5593	750	200	5	1200 x 780	1370 x 845 x 1792	173	2.005,-	1926	104,-
	5792	750	200	5	1000 x 680	1170 x 745 x 1792	151	1.866,-	1325	77,-
	5793	750	200	5	1200 x 780	1370 x 845 x 1792	177	2.099,-	1926	104,-

KOMMISSIONIERWAGEN

Oberfläche:

Glatt, korrosionsgeschützt und optisch attraktiv durch galvanische Glanzverzinkung.

Variabel:

Böden in Rastern von 100 mm waagrecht und geneigt einhängbar. Eine Längsseite mit Ab-rutschkante, die andere bündig.



Umfangreiches Zubehör:

Individualisierung für vielfältige Anforderungen möglich.

Leichtlauf-Rollen:

4 Lenkrollen mit TPE Bereifung, Rillenkugellagerung und Fadenschutz. Hohe Wendigkeit, geringer Rollwiderstand, spurlos. Abweisersringe aus TPU schützen vor Anfahrtschäden.

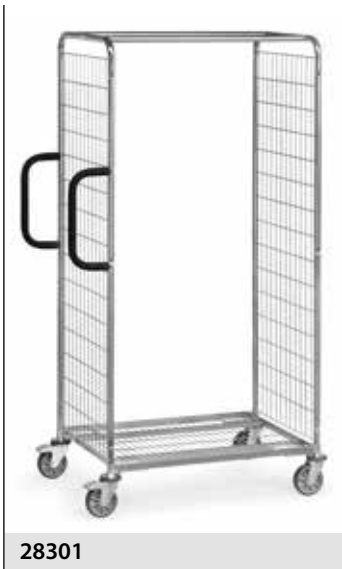

Kommissionierwagen Baukasten-System

Profilstahl-/Stahlrohr-Konstruktion, komplett galvanisch glanzverzinkt.

Stirnwände aus Stahlrohr mit eingeschweißtem Drahtschweißgitter, Maschenweite 100 x 50 mm, versteift durch 2 Längsstreben.

Boden im Grundrahmen mit eingeschweißtem Drahtschweißgitter, Maschenweite 120 x 30 mm.

2 Rohrschiebegriffe mit Softgrip an einer Stirnseite vertikal anschraubbar.

4 Leichtlauf-Lenkrollen mit TPE-Bereifung auf Kunststoffwellen, Naben mit Rillenkugellager. Feststeller an 2 Lenkrollen.

4 Abweiserringe aus TPU (thermoplastisches Polyurethan) an den Lenkrollen.

28100 | 28101 | 28102

1225 mm hoch.

28200 | 28201 | 28202

1625 mm hoch.

28301 | 28302

1825 mm hoch.

Zubehör für Kommissionierwagen

- Schreibtafel
- Kennzeichnungstafel
- Flaschenhalter
- Scannerhalter
- Drahtgitterboden
- Spurrolle
- Deichsel und Kupplung
- Trittstufe
- Trenngitter für Drahtgitterböden
- Trenngitter für Fahrradrahmenböden
- Anschraubbare Rückwand
- Flügel- und Doppelflügeltür
- Griffe zum Querverfahren
- Tablethalterung
- Notebookhalterung
- Dokumentenbox
- Scannerschiene



	Bestell-Nr.	Tragkraft kg	Rad-Ø mm	Ladefläche L x B mm	Außenmaße L x B x H mm	Ladeflächenhöhe mm	Eigengewicht kg	Preis Euro
Kommissionierwagen	28100	200	125	650 x 510	891 x 590 x 1225	193	22	430,-
	28101	300	125	850 x 610	1091 x 690 x 1225	193	25	457,-
	28102	300	125	1250 x 610	1491 x 690 x 1225	193	28	486,-
	28200	200	125	650 x 510	891 x 590 x 1625	193	25	457,-
	28201	300	125	850 x 610	1091 x 690 x 1625	193	28	485,-
	28202	300	125	1250 x 610	1491 x 690 x 1625	193	31,5	509,-
	28301	300	125	850 x 610	1091 x 690 x 1825	193	30	501,-
	28302	300	125	1250 x 610	1491 x 690 x 1825	193	33	523,-

Zubehör S. 82-85



Drahtgitterboden

Etagenboden aus Drahtgitter
120 x 30 mm, galvanisch glanz-
verzinkt.

An einer Längsseite 23 mm
nach oben, an der anderen
23 mm nach unten abgekan-
tet.

Im Raster von 100 mm waage-
recht oder geneigt einhängbar.

Tragkraft pro Boden 40 bzw. 80 kg

Trenngitter für Drahtgitterboden

Als Fachteiler für Drahtgitter-
böden. Mit angeschweißten
Klemmlaschen.

Drahtschweißgitter galvanisch
glanzverzinkt.

Größe: B x H 506/606 x 95 mm
Maschenweite: 25 mm

Trenngitter für Fahrrahmenboden

Als Fachteiler für Rahmen-
böden. Mit angeschweißten
Klemmlaschen.

Drahtschweißgitter galvanisch
glanzverzinkt.

Größe: B x H 506/606 x 95 mm
Maschenweite: 25 mm

Trittstufen

3 Stufen, oberste 600 mm
hoch, Greifhöhe ca. 2.800 mm.
Stahlrohrholme, Trittstufen aus
rutschfesten Holzplatten.

Die Trittstufen stehen bei
Belastung fest auf dem Boden,
wodurch der Wagen sicher
blockiert wird. Eine Rastperre
verhindert das Ankippen des
Wagens.

Die Trittstufen lassen sich mit-
tels einer Gasdruckfeder leicht
anklappen.

Mit den Trittstufen werden
weiter vorstehende Rohrschie-
begriffe zum Festhalten und
Anlehnen mitgeliefert. Die
Gesamtlänge erhöht sich um
100 mm.

Nicht mit Deichsel und
Kupplung kombinierbar.

Gebrauchsmuster
20 2014 009 975.8

Spurrolle

Ein 5. TPE-Rad 125 mm Ø an
einem federbeaufschlagten
Profilstahlarm als Führungsrolle
für guten Geradeauslauf.

Drehen auf der Stelle ist trotz-
dem möglich.

Zubehör S. 83-85



Drahtgitterboden



Trenngitter für Drahtgitterboden



Trenngitter für Rahmenboden



Trittstufen angeklappt



Trittstufen ausgeklappt



Deichsel und Kupplung



Spurrolle



7

Griffe



8

Rückwand



9

Flügeltür



10

Doppelflügeltür

Deichsel und Kupplung

Zum Fahren mit max. 3 Kommissionierwagen im Verbund. Anstelle der 2 Lenkrollen ohne Feststeller werden 2 Bockrollen verbaut.

Deichsel stellt sich mittels Gasdruckfeder selbsttätig in senkrechte Ruheposition.

Stabiler profilierter Kupplungsbolzen an der gegenüberliegenden Stirnseite. Verbinden durch Fußbetätigung möglich. Maximale Zuggeschwindigkeit 6 km/h.

Nicht mit Trittstufen kombinierbar.

Griffe zum Querverfahren

Schiebegriffe mit Softgrip können vertikal an der Außenseite der Stirnseite verschraubt werden. Dadurch wird ein Querverfahren der Kommissionierwagen vereinfacht.

Rückwand

Als Längswand anschraubbar. Drahtschweißgitter galvanisch glanzverzinkt, Maschenweite 100 x 50 mm.

Flügel- und Doppelflügeltür

Drahtgitter galvanisch glanzverzinkt, Maschenweite 100 x 50 mm. Scharniere anschraubbar. Türflügel um 180° an den Wagenkorpus anklappbar. Je 2 Drahtbügelverschlüsse, abschließbar mittels Vorhängeschloss (nicht im Lieferumfang).

FIXSTOP

Zentralrichtungsfeststeller. 2 Lenkrollen mit Rückenloch und 2 Lenkrollen mit Plattenbefestigung im Raster von 4 x 90° fixierbar.

Nicht mit Spurrolle kombinierbar.

Ideal im Zugverbund mit Deichsel und Kupplung.

Abb.	Bezeichnung		für Ladefläche L x B mm	Bestell-Nr.	Preis Euro
1	Drahtgitterboden	40 kg Tragkraft	650 x 510	28DG0	58,-
		80 kg Tragkraft	850 x 610	28DG1	69,-
		80 kg Tragkraft	1250 x 610	28DG2	93,-
5	Spurrolle Ø 125 mm		650 x 510	28SP0	76,-
			850 x 610	28SP1	78,-
			1250 x 610	28SP2	81,-
7	Griffe zum Querverfahren			28SQ	62,-

Abb.	Bezeichnung	Ladeflächenbreite 510 mm		Ladeflächenbreite 610 mm	
		Bestell-Nr.	Preis Euro	Bestell-Nr.	Preis Euro
2	Trenngitter für Drahtgitterboden	28TG5B	22,-	28TG6B	25,-
3	Trenngitter für Fahrradrahmenboden	28TG5F	22,-	28TG6F	25,-
4	Trittstufen	28TS5	307,-	28TS6	312,-
6	Deichsel und Kupplung	28DK5	149,-	28DK6	154,-

Abb.	Bezeichnung	für Ladefläche L x B mm	Für Höhe 1225 mm		Für Höhe 1625 mm		Für Höhe 1825 mm	
			Bestell-Nr.	Preis Euro	Bestell-Nr.	Preis Euro	Bestell-Nr.	Preis Euro
8	Rückwand	650 x 510	28RW10	44,-	28RW20	53,-	-	-
		850 x 610	28RW11	54,-	28RW21	64,-	28RW31	68,-
		1250 x 610	28RW12	75,-	28RW22	82,-	28RW32	85,-
9	Flügeltür	650 x 510	28FT10	172,-	28FT20	197,-	-	-
		850 x 610	28FT11	184,-	28FT21	209,-	28FT31	222,-
10	Doppelflügeltür	1250 x 610	28FT12	358,-	28FT22	374,-	28FT32	402,-

Schreibtafel

Stahlblech pulverbeschichtet
RAL 7035.

In Stirnwand einhängbar. Mit
Papierklammer. Neigung mit-
tels Stützbügel einstellbar.
Nutzfläche: B x H 335 x 352 mm

**Schreibtafel****Anwendungsbeispiel****Kennzeichnungstafel**

Stahlblech mattschwarz
pulverbeschichtet, mit Kreide
beschreibbar. In Stirnwand ein-
hängbar. Mit Papierklammer.
Nutzfläche: H x B 210 x 330 mm

**Kennzeichnungstafel****Anwendungsbeispiel****Flaschenhalter**

Aus Kunststoff mit Stahlhalte-
rung. Stabil und flexibel.

Passend für alle handelsüblichen
Getränkeflaschen und -
dosen von 0,33 bis 1,5 l Inhalt.

**Flaschenhalter****Anwendungsbeispiel****Scannerhalter**

Stahlblech pulverbeschichtet
RAL 7035.

Mit variablen Anschraubpunk-
ten an der Rückseite und den
Seiten. Rohrstrebe vielfach ge-
locht, mit einer Klemmschelle
zur Befestigung der Scannerta-
sche beliebig positionierbar.

Scanneraufnahme B x T x H:
120 x 87 x 150 mm
Vordere Öffnung: 40 mm breit.

**Scannerhalter****Anwendungsbeispiel**

Abb.	Bezeichnung	Bestell-Nr.	Preis Euro
11	Schreibtafel	28ST3	57,-
12	Kennzeichnungstafel	28KT3	36,-
13	Flaschenhalter	28FH	19,-
14	Scannerhalter	1392	69,-

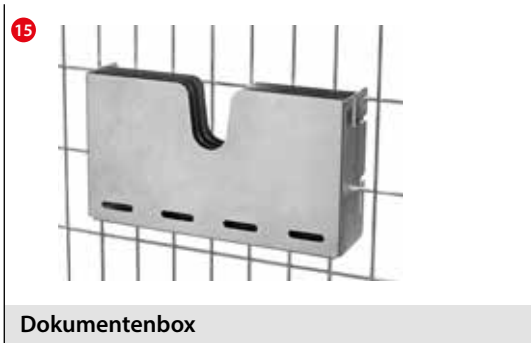

Dokumentenbox
Stahlblech verzinkt. In Stirnwand einhängbar. Durch zwei einsteckbare Einteiler bis zu drei Fächer möglich. Ausgesparter Eingriffsbereich. Sichtfenster zur Belegungsanzeige.
Innenmaße B x H x T:
320 x 170 x 41 mm
(Fachtiefen bei Verwendung der Einteiler 13 mm)



Notebookhalterung
Stahlblech verzinkt. In Stirnwand einhängbar. Seitliche und bodenseitige Entlüftungsschlitze.
Innenmaße B x T x H:
460 x 322 x 16 mm



Tablehalterung
Stahlblech verzinkt. In Stirnwand einhängbar. Neigung mittels Stützbügel einstellbar. Tablets und Smartphones werden sicher und schonend mit Exzenterspannern fixiert. Klemmleisten mit Moosgummi gepolstert, Antirutschbelagstreifen zur individuellen Selbstanbringung.
Klemmbereich B x H x T:
200 x 15-295 x 14 mm

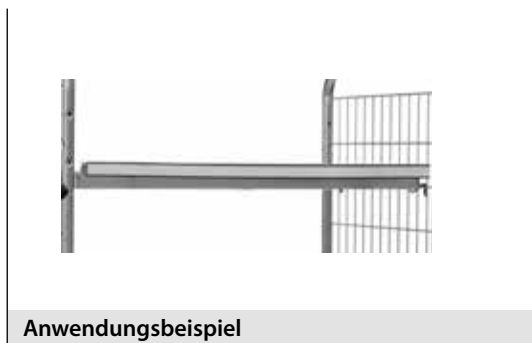
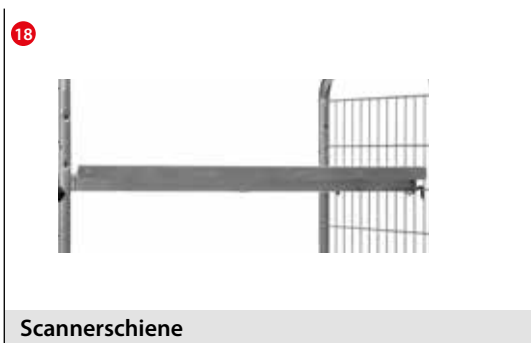

Scannerschiene
Metallschiene verzinkt, mittels Schrauben am Etagenboden zu befestigen. Mit handelsüblichen Magnetetiketten benutzbar (30 mm Höhe).



Abb.	Bezeichnung	für Ladefläche L x B mm	Bestell-Nr.	Preis Euro
15	Dokumentenbox	–	28DB	50,-
16	Notebookhalterung	–	28NH	63,-
17	Tablehalterung	–	28TH	122,-
18	Scannerschiene	650 x 510	28SC0	46,-
		850 x 610	28SC1	56,-
		1250 x 610	28SC2	70,-



Kommissionierwagen mit Trittstufen

Stahlrohr und Profilstahl geschweißt, pulverbeschichtet. Böden aus Holzwerkstoffplatte, im Stahlrahmen liegend, Rand 12 mm hoch.

2 Lenk- und 2 Bockrollen, TPE-Bereifung. Naben mit Rillenkugellager.

Feststeller an den Lenkrollen.

Tragkraft obere und mittlere Ladefläche 80 kg.

An den Stirnseiten Trittstufen aus Holz, die sich unbelastet selbsttätig anheben und belastet sicher auf dem Boden stehen, wodurch der Wagen automatisch blockiert wird. Sicherheitsbügel zum Festhalten und Anlehnen. Die Trittstufen lassen sich mittels einer Gasdruckfeder leicht anklappen.

Gebrauchsmuster
20 2014 009 975.8



2105



2106



2107



2108

2105 | 2106

Bei ausgeklappten Trittstufen nimmt die Gesamtlänge um 185 mm zu.

2107 | 2108

Bei ausgeklappten Trittstufen nimmt die Gesamtlänge um 430 mm zu.

Zubehör

Scannerhalter 1392

Stahlblech pulverbeschichtet RAL 7035.

Mit variablen Anschraubpunkten an der Rückseite und den Seiten. Rohrstrebe vielfach gelocht, mit einer Klemmschelle zur Befestigung der Scannertasche beliebig positionierbar.

Scanneraufnahme B x T x H:
120 x 87 x 150 mm

Vordere Öffnung: 40 mm breit.



Flaschenhalterung

Details siehe Seite 193.



Tablethalterung

Details siehe Seite 85.



Scannerhalter

beliebig positionierbar.

Trittstufen angeklappt



Bestell-Nr.	Tragkraft kg	Rad-Ø mm	Ladefläche L x B mm	Außenmaße L x B x H mm	Anzahl Böden	Tritthöhe mm	Stufenabstand mm	Etagenhöhen mm	Eigengewicht kg	Preis Euro
2105	250	125	1000 x 600	1322 x 611 x 1155	2	504	252	200, 820	45	693,-
2106	250	125	1000 x 600	1322 x 611 x 1155	3	504	252	200, 510, 820	57	799,-
2107	250	125	1000 x 600	1322 x 611 x 1880	3	928	232	200, 825, 1445	64	961,-
2108	250	125	1000 x 600	1322 x 611 x 1880	4	928	232	200, 680, 1155, 1630	77	1.052,-
1392	-	-	-	-	-	-	-	-	1	69,-

Zubehör S. 191-193

EUROKASTENWAGEN

Robust:

400 kg Tragkraft dank stabiler Stahlrohr- und Profilstahl-Konstruktion und hochwertiger Rollen.

Etagen:

Variabel im Raster von 100 mm waagrecht oder geneigt einschraubbar. Querverstrebung zur Unterstützung beim Be- und Entladen.

**4 TPE-Lenkrollen:**

Hochwertige spurlose fetra TPE-Bereifung mit Rillenkugellager. Hohe Wendigkeit durch vier Lenkrollen.

Eurokastenroller

passend für Eurokästen 600 x 400 mm, pulverbeschichtet brillantblau RAL 5007. 4 Lenkrollen mit TPE-Bereifung, Naben mit Rillenkugellager. 2 Stück mit Feststeller.

13580 | 13680

Offene Winkelstahlkonstruktion.

13585

Stahlblechwanne dicht verschweißt. Rand 22 mm hoch. Besonders geeignet für den Transport von durchbrochenen Kästen mit öligen oder feuchten Teilen. Es tropft nichts auf den Boden.

13581

Winkelstahlkonstruktion mit Boden aus Holzwerkstoffplatte, Rand 15 mm hoch.

13582

Winkelstahlkonstruktion mit Boden aus Holzwerkstoffplatte, bündig mit Rahmen.

13590

Kastenroller aus Kunststoff (ABS 1. Wahl). Farbe blau. 4 Lenkrollen, 2 mit Feststeller, Räder Polyamid, Naben mit Gleitlagerung. Zerlegte Anlieferung.

Einhängedeichsel**13560**

Einhängedeichsel für 13580 | 13581 | 13585 | 13680

**13580 | 13680****13585****13581****13582****13590****13560**

	Bestell-Nr.	Tragkraft kg	Rad-Ø mm	Ladefläche L x B mm	Ladeflächen- höhe mm	Ausführung	Eigengewicht kg	Preis Euro
Eurokasten- roller	13580	250	125	605 x 408	182	offene Rahmen	9	105,-
	13680	250	125	810 x 610	182	offene Rahmen	11	145,-
	13585	250	125	605 x 408	182	Blechplattform	13	129,-
	13581	250	125	605 x 408	194	mit Bodenplatte	11	121,-
	13582	250	125	605 x 408	209	mit Bodenplatte	12	131,-
	13590	250	100	605 x 405	145	offene Rahmen	4	91,-
	13560	-	-	-	-	-	1,4	35,-



Eurokastenroller
mit Schiebebügel. Passend für Eurokästen 600 x 400 mm, pulverbeschichtet brillantblau RAL 5007. 4 Lenkrollen mit TPE-Bereifung, Naben mit Rillenkugellager. 2 Stück mit Feststeller.

135800
Offene Winkelstahlkonstruktion.

135810
Winkelstahlkonstruktion mit Boden aus Holzwerkstoffplatte, Rand 15 mm hoch.

135820
Winkelstahlkonstruktion mit Boden aus Holzwerkstoffplatte, bündig mit Rahmen.

13587
Offene Winkelstahlkonstruktion mit Rohrschiebebügel. Die Stirnseite des Rahmens gegenüber dem Schiebebügel ist offen (ohne Kante), wodurch Kästen auf- und abgezogen werden können.

	Bestell-Nr.	Tragkraft kg	Rad-Ø mm	Ladefläche L x B mm	Ladeflächenhöhe mm	Ausführung	Eigengewicht kg	Preis Euro
Eurokastenroller	135800	250	125	605 x 408	182	offene Rahmen	11	145,-
	135810	250	125	605 x 408	182	mit Bodenplatte	13	159,-
	135820	250	125	605 x 408	209	mit Bodenplatte	14	169,-
	13587	250	125	605 x 408	182	offene Rahmen	11	136,-

Eurokastenroller

passend für Eurokästen 600 x 400 mm, pulverbeschichtet brillantblau RAL 5007.
4 Lenkrollen mit TPE-Bereifung, Naben mit Rillenkugellager.
2 Stück mit Feststeller.
Zerlegte Anlieferung.

13540

Etagenroller mit 2 Plattformen. Beide Rahmen mit Böden aus Holzwerkstoffplatte, Rand 15 mm hoch. Lichter Etagenabstand 400 mm, Gesamthöhe 638 mm.

Tragkraft obere Ladefläche 100 kg



13540



13550

13550

wie 13540, jedoch Böden bündig mit Oberkante Rahmen.

Tragkraft obere Ladefläche 100 kg



135400



135500

135400

wie 13540, jedoch mit Rohrschiebebügel, Gesamthöhe 970 mm.

Tragkraft obere Ladefläche 100 kg

135500

wie 13550, jedoch mit Rohrschiebebügel, Gesamthöhe 970 mm.

Tragkraft obere Ladefläche 100 kg



135600



135610

135600

Etagen-Roller mit 2 Rahmen zur Aufnahme von Eurokästen. Lichter Etagenabstand 500 mm, Gesamthöhe 970 mm.

Tragkraft obere Ladefläche 80 kg

135610

wie 135600, jedoch mit Böden aus Holzwerkstoffplatte in den Rahmen, Rand 15 mm hoch.

Tragkraft obere Ladefläche 80 kg

Eurokästen Seite 98

Zubehör S. 191-193

	Bestell-Nr.	Tragkraft kg	Rad-Ø mm	Ladefläche L x B mm	Ladeflächenhöhen mm	Ausführung	Eigengewicht kg	Preis Euro
Eurokastenroller	13540	250	125	605 x 408	194, 623	mit Bodenplatten	17	242,-
	13550	250	125	605 x 408	209, 638	mit Bodenplatten	19	258,-
	135400	250	125	605 x 408	194, 623	mit Bodenplatten	18	275,-
	135500	250	125	605 x 408	209, 638	mit Bodenplatten	21	291,-
	135600	250	125	605 x 408	182, 712	offene Rahmen	15	228,-
	135610	250	125	605 x 408	194, 724	mit Bodenplatten	19	270,-



2380



2390



2381



2391



2382



2392

**Eurokasten-Wagen
Baukasten-System**

Stahlrohr- und Profilstahl-Konstruktion, pulverbeschichtet. Schraubkonstruktion.

4 Lenkrollen mit TPE-Bereifung, Naben mit Rillenkugellager. 2 Stück mit Feststeller.

Etagenrahmen variabel einschraubbar, Raster 50 mm, Neigung bei schrägem Einbau 15° oder 30°.

Tragkraft pro Ladefläche 80 kg.

2380 | 2390

3 Etagenrahmen passend für je 1 bzw. 2 Eurokästen 600 x 400 mm.

Lieferung ohne Kästen.

2381 | 2391

mit 3 Holzwerkstoffplatten, Rand 13 mm hoch.

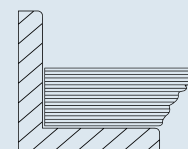

2382 | 2392

offener Rahmen mit 3 bzw. 6 Eurokästen 600 x 400 x 145 mm.

**Feststellstrebe für
Rückenlochrolle
71642F | 71643F**

einschraubbare Fixierung zum nachträglichen Umbau von Lenkrollen zu Bockrollen. Ermöglicht spurtreuen Lauf. 1 Satz = 2 Stück.

Für Rolle-Ø	Best.-Nr.	Preis Euro
125 mm	71642F	29,-
160/200 mm	71643F	30,-



	Bestell-Nr.	Tragkraft kg	Rad-Ø mm	Ladefläche L x B mm	Außenmaße L x B x H mm	Ausführung	Ladeflächenhöhen mm	Eigengewicht kg	Preis Euro
Eurokasten-Wagen	2380	250	125	410 x 610	525 x 666 x 1101	offene Rahmen	238, 538, 838	27	363,-
	2390	250	125	820 x 610	935 x 666 x 1101	offene Rahmen	238, 538, 838	33	420,-
	2381	250	125	410 x 610	525 x 666 x 1101	mit Bodenplatten	251, 551, 851	35	399,-
	2391	250	125	820 x 610	935 x 666 x 1101	mit Bodenplatten	251, 551, 851	48	495,-
	2382	250	125	410 x 610	525 x 666 x 1101	mit Kästen	238, 538, 838	32	420,-
	2392	250	125	820 x 610	935 x 666 x 1101	mit Kästen	238, 538, 838	43	539,-

Eurokästen Seite 98

Zubehör S. 191-193

keine größeren Rad-Ø möglich

Eurokasten-Wagen Baukasten-System

Stahlrohr- und Profilstahlgeschweißt, pulverbeschichtet brillantblau RAL 5007, Schraubkonstruktion.

4 Lenkrollen mit TPE-Bereifung Naben mit Rillenkugellager. 2 Stück mit Feststeller.

Variabel einschaubare Etagen, Raster 100 mm, Neigung bei schrägem Einbau 15° oder 30°.

Tragkraft pro Ladefläche 80 kg.

1370

5 Etagenrahmen passend für je 2 Eurokästen 600 x 400 mm.

Lieferung ohne Kästen.

1371

mit 5 Holzwerkstoffplatten, Rand 13 mm hoch.

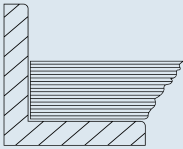

1372

mit 10 Eurokästen 1335, 600 x 400 x 145 mm.

Feststellstrebe für Rückenlochrolle 71642F | 71643F

einschaubare Fixierung zum nachträglichen Umbau von Lenkrollen zu Bockrollen. Ermöglicht spurtreuen Lauf. 1 Satz = 2 Stück.

Für Rolle-Ø	Best.-Nr.	Preis Euro
125 mm	71642F	29,-
160/200 mm	71643F	30,-



1370



1371



1372

	Bestell-Nr.	Tragkraft kg	Rad-Ø mm	Ladefläche L x B mm	Außenmaße L x B x H mm	Ausführung	Ladeflächenhöhen mm	Eigengewicht kg	Preis Euro
Eurokasten-Wagen	1370	400	160	820 x 610	935 x 666 x 1686	offene Rahmen	298, 598, 898, 1198, 1498	59	667,-
	1371	400	160	820 x 610	935 x 666 x 1686	mit Bodenplatten	311, 611, 911, 1211, 1511	84	791,-
	1372	400	160	820 x 610	935 x 666 x 1686	mit Kästen	298, 598, 898, 1198, 1498	68	882,-

Eurokästen Seite 98

Zubehör S. 191-193

keine größeren Rad-Ø möglich

**Eurokasten-Wagen
Baukasten-System**

Stahlrohr- und Profilstahlgeschweißt, pulverbeschichtet brillantblau RAL 5007, Schraubkonstruktion.

4 Lenkrollen mit TPE-Bereifung Naben mit Rillenkugellager. 2 Stück mit Feststeller.

Variabel einschraubbare Etagen, Raster 100 mm, Neigung bei schrägem Einbau 15° oder 30°.

Tragkraft pro Ladefläche 80 kg.

1383

5 Etagenrahmen passend für je 3 Eurokästen 600 x 400 mm. Lieferung ohne Kästen.

1384

mit 5 Holzwerkstoffplatten, Rand 13 mm hoch.

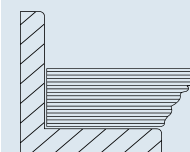

1398

mit Kunststoffkästen
3 Stück 600 x 400 x 145 mm
6 Stück 600 x 400 x 170 mm
6 Stück 600 x 400 x 220 mm.

1399

mit 15 Kunststoffkästen 1335, 600 x 400 x 145 mm.

**Feststellstrebe für Rückenlochrolle
71642F | 71643F**

einschraubbare Fixierung zum nachträglichen Umbau von Lenkrollen zu Bockrollen. Ermöglicht spurtreuen Lauf. 1 Satz = 2 Stück.

Für Rolle-Ø	Best.-Nr.	Preis Euro
125 mm	71642F	29,-
160/200 mm	71643F	30,-



	Bestell-Nr.	Tragkraft kg	Rad-Ø mm	Ladefläche L x B mm	Außenmaße L x B x H mm	Ausführung	Ladeflächenhöhen mm	Eigengewicht kg	Preis Euro
Eurokasten-Wagen	1383	400	160	1240 x 610	1372 x 685 x 1686	offene Rahmen	298, 598, 898, 1198, 1498	70	700,-
	1384	400	160	1240 x 610	1372 x 685 x 1686	mit Bodenplatten	311, 611, 911, 1211, 1511	109	903,-
	1398	400	160	1240 x 610	1372 x 685 x 1686	mit Kästen	298, 598, 898, 1198, 1498	97	1.066,-
	1399	400	160	1240 x 610	1372 x 685 x 1686	mit Kästen	298, 598, 898, 1198, 1498	96	1.009,-



Beistellwagen Baukasten-System

Stahlrohr- und Profilstahl-Konstruktion, pulverbeschichtet, brillantblau RAL 5007.

2 Lenk- und 2 Bockrollen, TPE-Bereifung 125 x 32 mm, Naben mit Rillenkugellager.

Feststeller an den Lenkrollen.

Tragkraft obere und mittlere Ladefläche 50 kg.

32900 | 32910

Offene Rahmen ohne Platte.

Ladeflächenhöhen:
197, 652, 1152 mm



32900



32910

32901 | 32911

Mit 3 Holzwerkstoffplatten, Rand 13 mm hoch.

Ladeflächenhöhen:
209, 664, 1164 mm

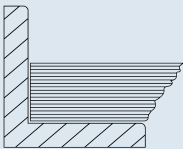

32901



32911

32902 | 32912

Mit 3 Kunststoffkästen
1 St. 600 x 400 x 145 mm
2 St. 600 x 400 x 220 mm

Ladeflächenhöhen:
197, 652, 1152 mm



32902



32912

32910 | 32911 | 32912

Beistellwagen mit neigbaren Ladeflächen. Obere und mittlere Ladefläche nach beiden Seiten um 15° und 30° neigbar, Arretierung mittels Federriegel.

Eurokästen Seite 98

Zubehör S. 191-193

	Bestell-Nr.	Tragkraft kg	Rad-Ø mm	Ladefläche L x B mm	Außenmaße L x B x H mm	Ausführung	Eigengewicht kg	Preis Euro
Beistellwagen	32900	200	125	605 x 405	821 x 455 x 1178	offene Rahmen	22	305,-
	32910	200	125	605 x 405	821 x 455 x 1178	offene Rahmen	24	378,-
	32901	200	125	605 x 405	821 x 455 x 1178	mit Bodenplatten	31	344,-
	32911	200	125	605 x 405	821 x 455 x 1178	mit Bodenplatten	33	415,-
	32902	200	125	605 x 405	821 x 455 x 1282	mit Kästen	28	379,-
	32912	200	125	605 x 405	821 x 455 x 1282	mit Kästen	30	454,-

Unverbindliche Verkaufspreise exkl. MwSt.



32920



32921



32930



32931

Beistellwagen Baukasten-System

Stahlrohr- und Profilstahlgeschweißt, pulverbeschichtet brillantblau RAL 5007, Schraubkonstruktion.

4 Lenkrollen mit TPE-Bereifung, Naben mit Rillenkugellager. 2 Stück mit Feststeller.

Ladeflächenhöhen: 285, 540, 795, 1050 mm

Tragkraft pro Ladefläche 60 kg.

32920

4 Etagen mit Holzwerkstoffplatten, Rand 10 mm hoch.

32921

Ausführung wie 32920, jedoch mit zusätzlich 4 Stück Sichtlagerkästen 1786, Größe L x B x H 500/450 x 310 x 200 mm.

32930

4 Etagen mit Holzwerkstoffplatten, Rand 10 mm hoch.

32931

Ausführung wie 32930, jedoch mit zusätzlich 8 Stück Sichtlagerkästen 1786, Größe L x B x H 500/450 x 310 x 200 mm.

Feststellstrebe für Rückenlochrolle 71642F | 71643F

einschraubbare Fixierung zum nachträglichen Umbau von Lenkrollen zu Bockrollen. Ermöglicht spurtreuen Lauf. 1 Satz = 2 Stück.

Für Rolle-Ø	Best.-Nr.	Preis Euro
125 mm	71642F	29,-
160/200 mm	71643F	30,-



	Bestell-Nr.	Tragkraft kg	Rad-Ø mm	Ladefläche L x B mm	Außenmaße L x B x H mm	Ausführung	Eigengewicht kg	Preis Euro
Beistellwagen	32920	250	125	320 x 470	430 x 513 x 1130	mit Bodenplatten	20	343,-
	32921	250	125	320 x 470	430 x 513 x 1250	mit Kästen	26	454,-
	32930	250	125	630 x 470	740 x 513 x 1130	mit Bodenplatten	28	369,-
	32931	250	125	630 x 470	740 x 513 x 1250	mit Kästen	39	597,-

Beistellwagen Baukasten-System

Stahlrohr- und Profilstahlgeschweißt, pulverbeschichtet brillantblau RAL 5007, Schraubkonstruktion.

4 Lenkrollen mit TPE-Bereifung, Naben mit Rillenkugellager.
2 Stück mit Feststeller.

Ladeflächenhöhen:
285, 540, 795, 1050 mm
Tragkraft pro Ladefläche 60 kg.

32940

4 Etagen mit Holzwerkstoffplatten, Rand 10 mm hoch.

32941

Ausführung wie 32940, jedoch mit zusätzlich 12 Stück Sichtlagerkästen 1786, Größe L x B x H 500/450 x 310 x 200 mm.

32950

4 Etagen mit Holzwerkstoffplatten, Rand 10 mm hoch.

32951

Ausführung wie 32950, jedoch mit zusätzlich 16 Stück Sichtlagerkästen 1786, Größe L x B x H 500/450 x 312 x 200 mm.

Montagewagen Baukasten-System

Stahlrohr- und Profilstahlgeschweißt, pulverbeschichtet brillantblau RAL 5007, Schraubkonstruktion. Variabel einschraubbare Etagen, Stahlrahmen mit eingeleger Holzwerkstoffplatte, Oberfläche Buchendekor, Rand 12 mm hoch. Einschraubraster 100 mm, Neigung stufenlos einstellbar von 0° bis 35°, sichere Arretierung mittels Griffschrauben.

Tragkraft pro Ladefläche 60 kg.

Deutsches Patent
10 2005 062 391

2881

Einseitige Ausführung, 3 Etagen mit Holzwerkstoffplatten, Rand 12 mm hoch.

2882

Ausführung wie 2881, jedoch mit zusätzlich 12 Stück Sichtlagerkästen Größe L x B x H 230/200 x 147 x 132 mm und 4 Stück 350/300 x 210 x 145 mm.

Sichtlagerkästen Seite 98



32940



32941



32950



32951

MONTAGEWAGEN



2881



2882

	Bestell-Nr.	Tragkraft kg	Rad-Ø mm	Ladefläche L x B mm	Außenmaße L x B x H mm	Ausführung	Eigengewicht kg	Preis Euro
Beistellwagen	32940	250	125	940 x 470	1050 x 513 x 1130	mit Bodenplatten	35	410,-
	32941	250	125	940 x 470	1050 x 513 x 1250	mit Kästen	52	736,-
	32950	250	125	1250 x 470	1360 x 513 x 1130	mit Bodenplatten	43	429,-
	32951	250	125	1250 x 470	1360 x 513 x 1250	mit Kästen	66	869,-
Montagewagen	2881	250	125	900 x 315	1050 x 362 x 1205	mit Bodenplatten	33	418,-
	2882	250	125	900 x 315	1050 x 362 x 1205	mit Kästen	40	614,-



2883



2884

2883

Einseitige Ausführung, 3 Ebenen mit Holzwerkstoffplatten, Rand 12 mm hoch.

2884

Ausführung wie 2883, jedoch mit zusätzlich 12 Stück Eurokästen Größe L x B x H 400 x 300 x 145 mm.

2895

Einseitige Ausführung, 4 Ebenen mit Holzwerkstoffplatten, Rand 12 mm hoch. Tragkraft pro Ladefläche 80 kg.

2896

Ausführung wie 2895, jedoch mit zusätzlich 12 Stück Eurokästen 600 x 400 x 145 mm.

2891

Zweiseitige Ausführung, 4 zweiteilige Ebenen mit Holzwerkstoffplatten, Rand 12 mm hoch.

2892

Ausführung wie 2891, jedoch mit zusätzlich 16 Stück Sichtlagerkästen Größe L x B x H 230/200 x 147 x 132 mm, 24 Stück 350/300 x 210 x 145 mm und 12 Stück 350/300 x 210 x 200 mm.

Zusatzböden

Zusätzliche Etage für	Best.-Nr.	Preis Euro
2881 2882	2888	75,-
2883 2884	2899	95,-
2895 2896	2897	115,-
2891 2892	2898	92,-

Feststellstrebe für Rückenlochrolle 71642F | 71643F

einschraubbare Fixierung zum nachträglichen Umbau von Lenkrollen zu Bockrollen. 1 Satz = 2 Stück.

Für Rolle-Ø	Best.-Nr.	Preis Euro
125 mm	71642F	29,-
160/200 mm	71643F	30,-



Euro- und Sichtlagerkästen Seite 98



2895



2896



2891



2892

Bestell-Nr.	Tragkraft kg	Ladefläche L x B mm	Außenmaße L x B x H mm	Ausführung	Anzahl Ebenen	Ladeflächenhöhen mm	Eigengewicht kg	Preis Euro
2883	250	1240 x 415	1355 x 477 x 1197	mit Bodenplatten	3	370, 670, 970	46	476,-
2884	250	1240 x 415	1355 x 477 x 1197	mit Kästen	3	370, 670, 970	58	678,-
2895	300	1280 x 658	1384 x 725 x 1493	mit Bodenplatten	4	370, 670, 970, 1270	84	862,-
2896	300	1280 x 658	1384 x 725 x 1493	mit Kästen	4	370, 670, 970, 1270	103	1.276,-
2891	300	1280 x 2 x 315	1384 x 725 x 1493	mit Bodenplatten	4	370, 670, 970, 1270	96	878,-
2892	300	1280 x 2 x 315	1384 x 725 x 1493	mit Kästen	4	370, 670, 970, 1270	123	1.479,-

Sichtlagerkästen**1781 - 1786**

aus robustem schlagfestem Kunststoff, glattwandig und dadurch leicht zu reinigen. Farbe grau.



1781



1782



1783



1784



1786

Eurokästen
1308 - 1339

in Euro-Normabmessungen aus hochwertigem, schlagfestem Kunststoff, vorwiegend Polyethylen (PE) und Polypropylen (PP), hergestellt. Diese Materialien sind resistent gegen alle gebräuchlichen Laugen und Säuren, geruchs- und geschmacksneutral, physiologisch völlig unbedenklich und bleiben bei Temperaturen zwischen - 40° und + 100° formstabil und materialbeständig. Farbe grau.



1309



1335



1330



1336



1339



1308



1337



1315 | 1338

Deckel für Eurokästen**1315 | 1338**

Scharnierdeckel mit 2 Schnappverschlüssen, verplombbar.

	Bestell-Nr.	Außenmaße L x B x H mm	Innenmaße L x B x H mm	Inhalt Liter	Tragkraft kg	Eigengewicht kg	Preis Euro
Sichtlagerkästen	1781	170/145 x 102 x 78	146 x 85 x 67	–	1	0,1	7,60
	1782	230/200 x 147 x 132	192 x 125 x 121	–	3,2	0,3	13,50
	1783	350/300 x 210 x 145	305 x 180 x 133	–	8	0,6	23,–
	1784	350/300 x 210 x 200	305 x 180 x 186	–	10,5	0,8	25,–
	1786	500/450 x 310 x 200	455 x 277 x 184	–	24,5	1,4	32,–
Eurokästen	1309	400 x 300 x 145	366 x 264 x 130	12	15	0,9	18,–
	1335	600 x 400 x 145	558 x 358 x 142	28	20	1,6	26,–
	1330	600 x 400 x 170	558 x 358 x 165	33	20	3,3	28,–
	1336	600 x 400 x 220	558 x 358 x 216	43	20	1,8	29,–
	1339	600 x 400 x 280	558 x 358 x 275	55	20	2,3	39,–
	1308	600 x 400 x 325	558 x 358 x 320	64	20	3,8	40,–
	1337	600 x 400 x 425	570 x 370 x 422	89	20	3,6	48,–
Deckel	1315	400 x 300	–	–	–	0,4	13,50
	1338	600 x 400	–	–	–	0,7	16,50

MATERIALSTÄNDER

Hochwertig:

Robuste Stahlkonstruktion und widerstandsfähige Pulverbeschichtung. Made in Germany



4 Qualitätsrollen:

Für leichtes Verfahren und optimale Wendigkeit. 2 davon mit Feststellern.

Individuell:

Verschiedene Plattformen und Verstellsysteme.



Ergonomisch:

Zur Entlastung der Wirbelsäule bei stehenden oder sitzenden Tätigkeiten. Höhe verstellbar.

Materialständer

für Kunststoffkästen, Stahlblechkästen, Drahtkörbe usw., höhenverstellbar und fahrbar.

Profilstahl-/Rohrkonstruktion mit Stahlblechplattform. Pulverbeschichtet brillantblau RAL 5007.

4 Lenkrollen mit TPE-Bereifung, Naben mit Gleitlagerung, 2 davon mit Feststeller.

3260 | 3270

Stahlblechplattform mit allseitigem Rand 20 mm hoch. Nicht neigbar, höhenverstellbar im Raster von 25 mm.



3260



3270

3280 | 3282

Stahlblechplattform mit einseitiger Anlagekante, gerade oder neigbar um 15° und 30°, höhenverstellbar im Raster von 25 mm.



3280



3282



Anwendungsbeispiel

	Bestell-Nr.	Tragkraft kg	Rad-Ø mm	Ladefläche L x B mm	Höhenverstellbar von – bis mm	Eigengewicht kg	Preis Euro
Materialständer	3260	150	75	605 x 405	524 – 774	17	255,-
	3270	150	75	605 x 405	720 – 995	17	262,-
	3280	150	75	510 x 410	500 – 775	18	312,-
	3282	150	75	510 x 410	755 – 1105	18	326,-



3285



3286



3290



3291



3191

Materialständer

für Kunststoffkästen, Stahlblechkästen, Drahtkörbe usw., höhenverstellbar und fahrbar.

Profilstahl-/Rohrkonstruktion mit Stahlblechplattform. Pulverbeschichtet brillantblau RAL 5007.

4 Lenkrollen mit TPE-Bereifung, Naben mit Gleitlagerung, 2 davon mit Feststeller.

3285

Stahlblechplattform mit einseitiger Anlegekante, gerade oder neigbar um 15° und 30°, stufenlos höhenverstellbar mittels Zahnstangenwinde, auch unter Last möglich. 2 Teleskopsäulen.

3286

Stahlblechplattform mit einseitiger Anlegekante, gerade oder neigbar um 15° und 30°, stufenlos höhenverstellbar mittels Hydraulikpumpe, auch unter Last möglich. Betätigung über Fußpedal, Senkventil feinfühlig zu regulieren.

3290 | 3291

Stahlblechplattform mit einseitiger Anlegekante, gerade oder neigbar um 15° und 30°, stufenlos höhenverstellbar, dreh- und arretierbar, mit pneumatischer Absenkämpfung.

Rollenbock

3191

zur Unterstützung von Langmaterialien an Sägen, Pressen Bohrmaschinen usw. Stufenlos höhenverstellbar, dreh- und arretierbar, mit pneumatischer Absenkämpfung. Fahrbar. Auflagerolle aus Stahlrohr 450 mm, 60 mm Ø, kugelgelagert. Beidseitig Schwerkraftanschläge 20 mm über Oberkante Rolle (drehen sich bei breiten Werkstücken selbsttätig weg). 4 Lenkrollen, alle mit Feststeller.

	Bestell-Nr.	Tragkraft kg	Rad-Ø mm	Ladefläche L x B mm	Höhenverstellbar von - bis mm	Eigengewicht kg	Preis Euro
Materialständer	3285	250	125	750 x 450	655 - 1025	35	744,-
	3286	250	125	750 x 450	720 - 1080	39	673,-
	3290	150	75	510 x 410	510 - 700	24	383,-
	3291	150	75	510 x 410	720 - 1070	28	396,-
Rollenbock	3191	150	75	-	780 - 1130	21	378,-

Zerlegte Anlieferung, einfache Selbstmontage.

Garantie für 3286, 3290/3291 und 3191 2 Jahre.

SCHWERE WAGEN



Baukasten-System:

Multifunktionales Baukasten-System mit dem bewährten fetra Steck- und Schraubprinzip. Die MultiVario-Transporter lassen sich vielfach verändern, austauschen und ergänzen.

Ladefläche:

Rutschsichere Siebdruckplatte aus wasserfestem Sperrholz.



Elastic-Vollgummi-Bereifung:

Sehr komfortabel durch leichten, hoch elastischen Lauf. Spurlos, Naben mit Kugellagerung.

Robust und elegant:

Speziell für große Lasten konstruiert. Optisch aus einem Guss mit runden Ecken.





12592 | 12593 | 12595 | 12596



12582 | 12583 | 12585 | 12586



12502 | 12503 | 12505 | 12506



12512 | 12513 | 12515 | 12516

Super-MultiVario-Transporter Baukasten-System

Der Super-MultiVario-Transporter ist speziell für große Lasten konstruiert.

Die hochwertigen Elastic-Vollgummirollen mit Kugellagern ermöglichen eine hervorragende Handlichkeit und einen sehr leichten Lauf.

Stahlrohr und Profilstahl geschweißt, pulverbeschichtet brillantblau RAL 5007.

Plattformen mit rutschsicherer Siebdruckplatte aus wasserfestem Sperrholz.

2 Lenk- und Bockrollen, Elastic-Vollgummi-Bereifung 200 x 50 mm, blaugrau, spurlos. Naben mit Kugellager.

Feststeller an den Lenkrollen.

Ladeflächenhöhe: 283 mm

Rungenwagen

12582 - 12586

mit 4 Rungen, verschraubbar.

Nutzlänge 600 mm.

Schiebebügelwagen

12502 - 12506

mit Rohrschiebebügel.

Stirnwandwagen

12512 - 12516

Stirnwand aus glatter wasserfester Siebdruckplatte.

Stirnwandhöhe: 500 mm

	Bestell-Nr.	Tragkraft kg	Rad-Ø mm	Ladefläche L x B mm	Außenmaße L x B x H mm	Eigengewicht kg	Preis Euro
Basiswagen	12592	1200	200	1000 x 700	1076 x 700 x 283	38	405,-
	12593	1200	200	1200 x 800	1276 x 800 x 283	42	449,-
	12595	1200	200	1600 x 800	1676 x 800 x 283	56	534,-
	12596	1200	200	2000 x 800	2076 x 800 x 283	86	697,-
Rungenwagen	12582	1200	200	1000 x 700	1076 x 700 x 887	42	436,-
	12583	1200	200	1200 x 800	1276 x 800 x 887	46	478,-
	12585	1200	200	1600 x 800	1676 x 800 x 887	60	567,-
	12586	1200	200	2000 x 800	2076 x 800 x 887	90	727,-
Schiebebügelwagen	12502	1200	200	1000 x 700	1155 x 700 x 1005	42	449,-
	12503	1200	200	1200 x 800	1355 x 800 x 1005	47	496,-
	12505	1200	200	1600 x 800	1755 x 800 x 1005	60	581,-
	12506	1200	200	2000 x 800	2155 x 800 x 1005	87	745,-
Stirnwandwagen	12512	1200	200	1000 x 700	1155 x 700 x 1005	45	481,-
	12513	1200	200	1200 x 800	1355 x 800 x 1005	52	531,-
	12515	1200	200	1600 x 800	1755 x 800 x 1005	64	620,-
	12516	1200	200	2000 x 800	2155 x 800 x 1005	96	780,-

Zubehör S. 191-193



Super-MultiVario-Transporter Baukasten-System

Der Super-MultiVario-Transporter ist speziell für große Lasten konstruiert.

Die hochwertigen Elastic-Vollgummirollen mit Kugellagern ermöglichen eine hervorragende Handlichkeit und einen sehr leichten Lauf.

Stahlrohr und Profilstahl geschweißt, pulverbeschichtet brillantblau RAL 5007.

Plattformen mit rutschsicherer Siebdruckplatte aus wasserfestem Sperrholz.

2 Lenk- und Bockrollen, Elastic-Vollgummi-Bereifung 200 x 50 mm, blaugrau, spurlos. Naben mit Kugellager.

Feststeller an den Lenkrollen.



12497

Tischwagen 12497

Quadratische Ladeflächen.

Tragkraft obere Plattform 500 kg.



12402 | 12403 | 12405 | 12406



12422 | 12423 | 12425 | 12426

Tischwagen 12402 - 12406 12422 - 12426

Rechteckige Ladeflächen.

Tragkraft obere und mittlere Plattform 500 kg.



Anbausatz für Tischwagen
Stahlblechschublade mit Kugelauszug und Zylinderschloss.
Höhe x Breite x Tiefe innen
105 x 410 x 475 mm

Anbausatz 2149

Stahlblechschublade mit Kugelauszug und Zylinderschloss.

Höhe x Breite x Tiefe innen
105 x 410 x 475 mm

(2 Stück pro Wagen möglich, bei 12497 1 Stück pro Wagen).



Schubladen-Einteilungs-Set
aus verzinktem Stahlblech, steckbar. 2 Längsteiler und 6 Trennbleche.

	Bestell-Nr.	Tragkraft kg	Rad-Ø mm	Ladefläche L x B mm	Außenmaße L x B x H mm	Etagenhöhen mm	Eigengewicht kg	Preis Euro
Tischwagen	12497	1200	200	700 x 700	910 x 700 x 925	283, 925	54	573,-
	12402	1200	200	1000 x 700	1210 x 700 x 925	283, 925	67	636,-
	12403	1200	200	1200 x 800	1410 x 800 x 925	283, 925	77	741,-
	12405	1200	200	1600 x 800	1810 x 800 x 925	283, 925	100	932,-
	12406	1200	200	2000 x 800	2210 x 800 x 925	283, 925	156	1.213,-
	12422	1200	200	1000 x 700	1210 x 700 x 925	283, 604, 925	97	859,-
	12423	1200	200	1200 x 800	1410 x 800 x 925	283, 604, 925	108	1.030,-
	12425	1200	200	1600 x 800	1810 x 800 x 925	283, 604, 925	144	1.298,-
	12426	1200	200	2000 x 800	2210 x 800 x 925	283, 604, 925	228	1.724,-
Stahlblechschublade	2149	-	-	-	-	-	-	246,-
Schubladen-Set	2148-ES	-	-	-	-	-	-	68,-

Zubehör S. 191-193



18202 | 18203



18212-1 | 18213-1



18302 | 18303



18312-1 | 18313-1

Super-MultiVario-Transporter Baukasten-System

Der Super-MultiVario-Transporter ist speziell für große Lasten konstruiert.

Stahlrohr und Profilstahl geschweißt, pulverbeschichtet brillantblau RAL 5007.

1 fester und 3 Einlegeböden aus wasserfestem tragfähigem Sperrholz. 1 Seite Siebdruck rutschsicher, die andere Seite glatt. Einlegeböden variabel einsetzbar. Teilung 100 mm.

Etagenhöhen:
283, 688, 1088, 1488 mm

Tragkraft pro Boden 180 kg.

Die hochwertigen Elastic-Vollgummirollen mit Kugellagern ermöglichen eine hervorragende Handlichkeit und einen sehr leichten Lauf.

2 Lenk- und Bockrollen, Elastic-Vollgummi-Bereifung 200 x 50 mm, blaugrau spurlos, Naben mit Kugellager.

Feststeller an den Lenkrollen.

Etagenwagen

18212 -1 | 18213-1 |
18312 -1 | 18313-1

Stirnwände mit vertikalen Rohrstreben im Abstand von ca. 130 mm, 1 Längswand zum Einhängen, ebenfalls mit vertikalen Rohrstreben.

Einlegeböden

Mehr- oder Minderpreis, inklusiv 1 Paar Aufschlagwinkel

Größe mm	Bestell-Nr.	Euro
1000 x 700	E18202ETAW	113,-
1200 x 800	E18203ETAW	143,-

	Bestell-Nr.	Tragkraft kg	Rad-Ø mm	Ladefläche L x B mm	Außenmaße L x B x H mm	Eigengewicht kg	Preis Euro
Etagenwagen	18202	1200	200	1000 x 700	1173 x 700 x 1583	85	867,-
	18203	1200	200	1200 x 800	1373 x 800 x 1583	101	992,-
	18212-1	1200	200	1000 x 700	1184 x 724 x 1583	103	1.153,-
	18213-1	1200	200	1200 x 800	1384 x 824 x 1583	121	1.274,-
	18302	1200	200	1000 x 700	1173 x 700 x 1817	84	871,-
	18303	1200	200	1200 x 800	1373 x 800 x 1817	103	999,-
	18312-1	1200	200	1000 x 700	1184 x 724 x 1817	110	1.156,-
	18313-1	1200	200	1200 x 800	1384 x 824 x 1817	128	1.305,-

Zubehör S. 191-193

ESD-TRANSPORTGERÄTE

Elektrisch leitfähig:

Schutz hochwertiger Produkte vor Schäden durch elektrostatische Entladung.

Oberfläche:

Elektrisch leitfähige Holzwerkstoffplatte nach DIN 68765, hellgrau.



Pulverbeschichtung:

Oberfläche kugelgestrahlt und leitfähig pulverbeschichtet schiefergrau RAL 7015.

TPE-ESD-Rollen:

Sehr gute elektrische Leitfähigkeit, Räder mit TPE-ESD-Bereifung. Spurlos und geruchsneutral.



ESD

Electrostatic Discharge



ESD-Aluclapptische

91133 | 91134
 Elektrisch leitfähige Ausführung (ESD = Electrostatic Discharge).

Alurohrwagen mit Aluplattform. Schiebebügel auf Plattform klappbar.
 2 Lenk- und 2 Bockrollen, TPE-ESD-Bereifung (thermoplastisches Elastomer) elektrisch leitfähig. Naben mit Präzisions-Rillenkugellager. Feststeller an den Lenkrollen.
 Höchster Komfort: Sehr geringer Anfahr-, Roll- und Schwenkwiderstand. Geräuscharmer Lauf auf ebenen Böden. Reifen nicht kreidend (spurlos).

91180 | 91181
 wie 91133 | 91134, jedoch mit 2 Bügeln und mit klappbarer Tischplattform.

**ESD-Griffroller
 ESD-Magazinwagen
 ESD-Schiebebügelwagen**

Elektrisch leitfähige Ausführung (ESD = Electrostatic Discharge).

Pulverbeschichtet, schiefergrau RAL 7015. Böden aus elektrisch leitfähiger Holzwerkstoffplatte nach DIN 68765, hellgrau. 2 Lenk- und 2 Bockrollen, TPE-ESD-Bereifung (thermoplastisches Elastomer) elektrisch leitfähig. Naben mit Präzisions-Rillenkugellager. Feststeller an den Lenkrollen.
 Höchster Komfort: Sehr geringer Anfahr-, Roll- und Schwenkwiderstand. Geräuscharmer Lauf auf ebenen Böden. Reifen nicht kreidend (spurlos).

**ESD-Griffroller
 1820**
 aus Stahlrohr geschweißt, Griff angeschraubt. Tragkraft obere Ladefläche 100 kg.

**ESD-Magazinwagen
 91200 | 91202 | 91203**
 Stahlrohr, Schweißkonstruktion.

**ESD-Schiebebügelwagen
 9500 | 9501 | 9502 | 9503**
 Stahlrohr und Profilstahl geschweißt.



Zubehör S. 191-193

	Bestell-Nr.	Tragkraft kg	Rad-Ø mm	Ladefläche L x B mm	Außenmaße L x B x H mm	Ladehöhen mm	Eigengewicht kg	Preis Euro
ESD-Klappwagen	91133	200	125	720 x 450	815 x 470 x 930	205	11	451,-
	91134	200	160	900 x 600	995 x 620 x 965	230	18	571,-
ESD-Klapptischwagen	91180	200	125	720 x 450	900 x 470 x 900	205, 860	18	763,-
	91181	200	160	900 x 600	1080 x 620 x 930	230, 885	27	904,-
ESD-Griffroller	1820	250	125	600 x 450	860 x 450 x 875	195, 770	15	396,-
ESD-Magazinwagen	91200	300	125	850 x 450	1100 x 450 x 910	206	15	335,-
	91202	300	125	1000 x 600	1250 x 600 x 910	206	19	373,-
	91203	300	125	1000 x 700	1250 x 700 x 910	206	20	407,-
ESD-Schiebebügelwagen	9500	500	160	850 x 500	970 x 509 x 950	235	24	380,-
	9501	600	200	1000 x 600	1120 x 609 x 990	276	30	452,-
	9502	600	200	1000 x 700	1120 x 709 x 990	276	33	480,-
	9503	600	200	1200 x 800	1320 x 809 x 990	276	38	542,-



ESD-Tischwagen

Elektrisch leitfähige Ausführung (ESD = Electrostatic Discharge).

Stahlrohr und Profilstahl geschweißt, elektrisch leitfähig, pulverbeschichtet schiefergrau RAL 7015. Schraub- und Steckkonstruktion.

Böden aus elektrisch leitfähiger Holzwerkstoffplatte nach DIN 68765, hellgrau.

2 Lenk- und 2 Bockrollen, TPE-ESD-Bereifung (thermoplastisches Elastomer) elektrisch leitfähig. Naben mit Präzisions-Rillenkugellager. Feststeller an den Lenkrollen.

Höchster Komfort: Sehr geringer Anfahr-, Roll- und Schwenkwiderstand. Geräuscharmer Lauf auf ebenen Böden. Reifen nicht kreidend (spurlos).



1840 | 1841



1850 | 1851



9496



9400 | 9401 | 9402 | 9403

ESD-Tischwagen

1840 - 1851

Plattformen aus elektrisch leitfähiger Holzwerkstoffplatte mit 5 mm hohem Rand. Tragkraft obere und mittlere Ladefläche 120 kg.

ESD-Tischwagen

9496

Quadratische Ladeflächen, Plattformen aus elektrisch leitfähiger Holzwerkstoffplatte bündig im Rahmen, pulverbeschichtet.

Tragkraft obere Ladefläche 200 kg.



Anwendungsbeispiel



ESD-Tischwagen

9400 | 9401 | 9402 | 9403

Rechteckige Ladeflächen, Plattformen aus elektrisch leitfähiger Holzwerkstoffplatte bündig im Rahmen, pulverbeschichtet.

Tragkraft obere Ladefläche 200 kg.

	Bestell-Nr.	Tragkraft kg	Rad-Ø mm	Ladefläche L x B mm	Außenmaße L x B x H mm	Anzahl der Böden	Etagenhöhen mm	Eigengewicht kg	Preis Euro
ESD-Tischwagen Böden mit Rand	1840	300	125	850 x 500	986 x 511 x 1039	2	206, 827	30	488,-
	1841	300	125	1000 x 600	1136 x 611 x 1039	2	206, 827	39	531,-
	1850	300	125	850 x 500	986 x 511 x 1039	3	206, 517, 827	39	643,-
	1851	300	125	1000 x 600	1136 x 611 x 1039	3	206, 517, 827	54	715,-
ESD-Tischwagen Böden bündig	9496	500	160	600 x 600	737 x 609 x 867	2	235, 867	34	543,-
	9400	500	160	850 x 500	1047 x 509 x 867	2	235, 867	38	575,-
	9401	600	200	1000 x 600	1197 x 609 x 908	2	276, 908	47	689,-
	9402	600	200	1000 x 700	1197 x 709 x 908	2	276, 908	52	717,-
	9403	600	200	1200 x 800	1397 x 809 x 908	2	276, 908	61	842,-

Zubehör S. 191-193



9496B



9400B | 9401B | 9402B | 9403B



9496W



9400W | 9401W | 9402W | 9403W



ESD-Tischwagen

Elektrisch leitfähige Ausführung (ESD = Electrostatic Discharge).

Stahlrohr und Profilstahl geschweißt, Plattformen aus Stahlblech bündig oder mit Rand, elektrisch leitfähige Pulverbeschichtung schiefergrau RAL 7015. Schraub- und Steckkonstruktion.

2 Lenk- und 2 Bockrollen, TPE-ESD-Bereifung (thermoplastisches Elastomer) elektrisch leitfähig. Naben mit Präzisions-Rillenkugellager. Feststeller an den Lenkrollen.

Höchster Komfort: Sehr geringer Anfahr-, Roll- und Schwenkwiderstand. Geräuscharmer Lauf auf ebenen Böden. Reifen nicht kreidend (spurlos).

Tragkraft obere Ladefläche 200 kg.

9496B

Quadratische Ladeflächen, Plattformen Stahlblech bündig mit Rahmen, sauber eingeschweißt, pulverbeschichtet.

9400B | 9401B | 9402B | 9403B

Rechteckige Ladeflächen, Plattformen Stahlblech bündig mit Rahmen, sauber eingeschweißt, pulverbeschichtet.

9496W

Quadratische Ladeflächen, Plattformen Stahlblechwannen mit 10 mm hohem Rand, öldicht verschweißt, pulverbeschichtet.

9400W | 9401W | 9402W | 9403W

Rechteckige Ladeflächen, Plattformen Stahlblechwannen mit 10 mm hohem Rand, öldicht verschweißt, pulverbeschichtet.

	Bestell-Nr.	Tragkraft kg	Rad-Ø mm	Ladefläche L x B mm	Außenmaße L x B x H mm	Anzahl der Böden	Etagenhöhen mm	Eigengewicht kg	Preis Euro
ESD-Tischwagen mit Stahlblechplattform	9496B	500	160	600 x 600	737 x 609 x 867	2	228,860	42	534,-
	9400B	500	160	850 x 500	1047 x 509 x 867	2	228,860	45	591,-
	9401B	600	200	1000 x 600	1197 x 609 x 908	2	270,900	56	636,-
	9402B	600	200	1000 x 700	1197 x 709 x 908	2	270,900	61	685,-
	9403B	600	200	1200 x 800	1397 x 809 x 908	2	270,900	78	744,-
ESD-Tischwagen mit Stahlblechwannen	9496W	500	160	600 x 600	737 x 609 x 867	2	228,860	38	499,-
	9400W	500	160	850 x 500	1047 x 509 x 867	2	228,860	40	575,-
	9401W	600	200	1000 x 600	1197 x 609 x 908	2	270,900	50	626,-
	9402W	600	200	1000 x 700	1197 x 709 x 908	2	270,900	54	646,-
	9403W	600	200	1200 x 800	1397 x 809 x 908	2	270,900	65	728,-

Zubehör S. 191-193



ESD-Etagenwagen

Elektrisch leitfähige Ausführung (ESD = Electrostatic Discharge).

Stahlrohr und Profilstahl geschweißt, elektrisch leitfähig, pulverbeschichtet schiefergrau RAL 7015. Schraub- und Steckkonstruktion.

Böden aus elektrisch leitfähiger Holzwerkstoffplatte nach DIN 68765, hellgrau.

2 Lenk- und 2 Bockrollen, TPE-ESD-Bereifung (thermoplastisches Elastomer) elektrisch leitfähig. Naben mit Präzisions-Rillenkugellager. Feststeller an den Lenkrollen.

Tragkraft pro Einlegeboden 50 kg.

ESD-Einlegeböden

Mehr- oder Minderpreis, inklusiv 1 Paar Auflagewinkeln

Größe mm	Bestell-Nr.	Euro
850 x 500	E9100ETAW	76,-
1000 x 600	E9101ETAW	108,-
1000 x 700	E9302ETAW	138,-
1200 x 800	E9303ETAW	185,-

Versteifungsstreben für Etagenwagen

1 Paar wird pro Wagen mitgeliefert.



Tragkraft pro Boden 110 kg anstatt 50 kg.

Versteifungsstreben

1 Paar zusätzlich für 1 Boden

Größe mm	Bestell-Nr.	Euro
850 x 500	E9100VK	48,-
1000 x 600	E9101VK	49,-
1000 x 700	E9102VK	49,-
1200 x 800	E9103VK	50,-

ESD-Drahtgitterwände

Alle Etagenwagen sind auf Anfrage auch mit Drahtgitterwänden (wie bei Etagenwagen Seite 61) lieferbar.

a) beide Stirnwände mit Drahtgitter 100 x 100 x 5 mm verkleidet.

b) beide Stirnwände und eine Längswand mit Drahtgitter 100 x 100 x 5 mm verkleidet.

Zubehör S. 191-193



9100 | 9101



9200 | 9201



9301 | 9302 | 9303



9341 | 9342 | 9343



	Bestell-Nr.	Tragkraft kg	Rad-Ø mm	Ladefläche L x B mm	Außenmaße L x B x H mm	Anzahl der Böden	Etagenhöhen mm	Eigengewicht kg	Preis Euro
ESD-Etagenwagen	9100	500	160	850 x 500	1019 x 509 x 1111	3	235, 635, 1035	42	589,-
	9101	600	200	1000 x 600	1169 x 609 x 1152	3	276, 676, 1076	57	717,-
	9200	500	160	850 x 500	1019 x 509 x 1511	4	235, 635, 1035, 1435	48	684,-
	9201	600	200	1000 x 600	1169 x 609 x 1552	4	276, 676, 1076, 1476	65	851,-
	9301	600	200	1000 x 600	1169 x 609 x 1800	4	276, 676, 1076, 1476	66	854,-
	9302	600	200	1000 x 700	1169 x 709 x 1800	4	276, 676, 1076, 1476	73	974,-
	9303	600	200	1200 x 800	1369 x 809 x 1800	4	276, 676, 1076, 1476	106	1.164,-
	9341	600	200	1000 x 600	1169 x 609 x 1800	5	276, 576, 876, 1176, 1476	72	961,-
	9342	600	200	1000 x 700	1169 x 709 x 1800	5	276, 576, 876, 1176, 1476	84	1.115,-
	9343	600	200	1200 x 800	1369 x 809 x 1800	5	276, 576, 876, 1176, 1476	121	1.348,-



9392 | 9393



Treibriegelverschluss mit Schwenkhebel und Zylinderschloss.



TOTALSTOP - Das fetra-Zentralbremssystem
Mit nur einem Fußtritt werden Raddrehung und Schwenkbewegung beider Lenkrollen blockiert. Das Bremspedal bleibt immer im Sichtfeld des Bedieners.

Serienmäßig an ESD-Kastenwagen.



1890*



1891* | 1892*

ESD-Kastenwagen 9392 | 9393

Elektrisch leitfähige Ausführung (ESD = Electrostatic Discharge).

Kastenwagen in Winkelstahl-Konstruktion mit Rohrschiebegriff. Stirnwände, 1 Längswand und Dach mit Drahtgitter 40 x 40 x 4 mm verkleidet, kpl. verschweißt, pulverbeschichtet schiefergrau RAL 7015. 1 fester und 4 lose Böden aus elektrisch leitfähiger Holzwerkstoffplatte nach DIN 68765, hellgrau.

2 Lenk- und 2 Bockrollen, Räder mit TPE-ESD-Bereifung (thermoplastisches Elastomer) elektrisch leitfähig. Naben mit Präzisions-Rillenkugellager.

TOTALSTOP- Zentralbrems-system serienmäßig an den Lenkrollen.

Etagenabstand licht: 280 mm
Einlegeböden variabel einsetzbar, im Raster von 100 mm.

Tragkraft pro Einlegeboden 50 kg.

ESD-Materialständer 1890*

für Kunststoffkästen, Stahlblechkästen, Drahtkörbe, usw., höhenverstellbar und fahrbar. Profilstahl-/Rohrkonstruktion mit Stahlblechplattform mit allseitigem Rand 20 mm hoch.

Nicht neigbar, höhenverstellbar im Raster von 25 mm.

4 Lenkrollen, Naben mit Gleitlagerung, 2 mit Feststeller.

1891* | 1892*

Stahlblechplattform mit einseitiger Anlagekante, gerade oder neigbar um 15° und 30°, höhenverstellbar im Raster von 25 mm.

*Ausstattung mit TOTALSTOP oder FIXSTOP nicht möglich.

	Bestell-Nr.	Tragkraft kg	Rad-Ø mm	Ladefläche L x B mm	Etagenhöhen mm	Eigengewicht kg	Preis Euro
ESD-Kastenwagen	9392	750	200	1000 x 680	292, 582, 882, 1182, 1482	144	2.102,-
	9393	750	200	1200 x 780	292, 582, 882, 1182, 1482	175	2.471,-

	Bestell-Nr.	Tragkraft kg	Rad-Ø mm	Ladefläche L x B mm	Höhenverstellbar von - bis mm	Eigengewicht kg	Preis Euro
ESD-Materialständer*	1890	150	75	605 x 405	720 - 995	17	314,-
	1891	150	75	510 x 410	500 - 775	18	372,-
	1892	150	75	510 x 410	755 - 1105	18	393,-

Zubehör S. 191-193



ESD-Roller | ESD-Beistellwagen

Elektrisch leitfähige Ausführung (ESD = Electrostatic Discharge).

Stahlrohr und Profilstahl geschweißt, elektrisch leitfähig, pulverbeschichtet schiefergrau RAL 7015.

Böden aus elektrisch leitfähiger Holzwerkstoffplatte nach DIN 68765, hellgrau.

TPE-ESD-Bereifung (thermoplastisches Elastomer) elektrisch leitfähig. Naben mit Präzisions-Rillenkugellager. Feststeller an den Lenkrollen.

ESD-Eurokastenroller

passend für Eurokästen 600 x 400 mm, 4 Lenkrollen. 2 mit Feststeller.

93580

Offene Winkelstahlkonstruktion.

93581

Winkelstahlkonstruktion mit Boden aus elektrisch leitfähiger Holzwerkstoffplatte, Rand 7 mm hoch.

93540

Mit 2 Plattformen mit Böden aus elektrisch leitfähiger Holzwerkstoffplatte, Rand 7 mm hoch. Lichter Etagenabstand 400 mm.

Tragkraft obere Ladefläche 100 kg.

935400

wie 93540, jedoch mit Rohrschiebebügel.

ESD-Beistellwagen

Stahlrohr- und Profilstahl-Konstruktion. 2 Lenk- und 2 Bockrollen, Feststeller an den Lenkrollen.

Tragkraft obere und mittlere Ladefläche 50 kg.

92900 | 92910

Offener Rahmen ohne Platten.

92910 | 92911

Mit neigbaren Ladeflächen. Obere und mittlere Ladefläche nach beiden Seiten um 15° und 30° neigbar, Arretierung mittels Federriegel.

92901 | 92911

Mit 3 elektrisch leitfähigen Holzwerkstoffplatten, Rand 7 mm hoch.



93580



93581



93540



935400



92900



92901



92910



92911

	Bestell-Nr.	Tragkraft kg	Rad-Ø mm	Ladefläche L x B mm	Außenmaße L x B x H mm	Ladeflächenhöhen mm	Eigengewicht kg	Preis Euro
ESD-Euro-kastenroller	93580	250	125	605 x 405	610 x 415 x 209	182	9	172,-
	93581	250	125	605 x 405	610 x 415 x 209	201	12	239,-
	93540	250	125	605 x 405	676 x 415 x 639	201, 630	21	396,-
	935400	250	125	605 x 405	746 x 415 x 970	201, 630	22	431,-
ESD-Beistell-wagen	92900	200	125	605 x 405	821 x 455 x 1178	197, 652, 1152	23	396,-
	92901	200	125	605 x 405	821 x 455 x 1178	216, 671, 1171	33	581,-
	92910	200	125	605 x 405	821 x 455 x 1178	197, 652, 1152	26	475,-
	92911	200	125	605 x 405	821 x 455 x 1178	216, 671, 1171	36	663,-



9380



9381



9390



9391



9383



9384

ESD-Eurokastenwagen

Elektrisch leitfähige Ausführung (ESD = Electrostatic Discharge).

Stahlrohr und Profilstahl geschweißt, elektrisch leitfähig, pulverbeschichtet schiefergrau RAL 7015. Schraubkonstruktion.

Böden aus elektrisch leitfähiger Holzwerkstoffplatte nach DIN 68765, hellgrau.

4 Lenkrollen mit TPE-ESD-Bereifung (thermoplastisches Elastomer) elektrisch leitfähig. Naben mit Präzisions-Rillenkugellager. 2 Stück mit Feststeller.

9380 | 9390

3 Etagenrahmen für je 1 bzw. 2 Eurokästen 600 x 400 mm, variabel einschraubbar, Raster 50 mm, Neigung bei schrägem Einbau 15° oder 30°.

Tragkraft pro Ladefläche 80 kg.

9381 | 9391

wie 9380/9390, jedoch mit 3 elektrisch leitfähigen Holzwerkstoffplatten, Rand 7 mm hoch.

9383

5 Etagenrahmen für je 3 Eurokästen 600 x 400 mm, variabel einschraubbar, Raster 100 mm. Neigung bei schrägem Einbau 15° oder 30°.

Tragkraft pro Ladefläche 80 kg.

9384

wie 9383, jedoch mit 5 elektrisch leitfähigen Holzwerkstoffplatten, Rand 7 mm hoch.

9381 | 9391 | 9384

Rand 7 mm hoch.

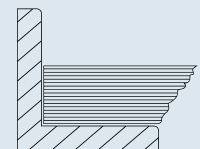

	Bestell-Nr.	Tragkraft kg	Rad-Ø mm	Ladefläche L x B mm	Außenmaße L x B x H mm	Ladeflächenhöhen mm	Eigengewicht kg	Preis Euro
ESD-Eurokastenwagen	9380	250	125	410 x 610	525 x 666 x 1101	238, 538, 838	31	479,-
	9381	250	125	410 x 610	525 x 666 x 1101	257, 557, 857	41	668,-
	9390	250	125	820 x 610	935 x 666 x 1101	238, 538, 838	38	504,-
	9391	250	125	820 x 610	935 x 666 x 1101	257, 557, 857	55	827,-
	9383	400	160	1240 x 610	1372 x 685 x 1686	298, 598, 898, 1198, 1498	73	866,-
	9384	400	160	1240 x 610	1372 x 685 x 1686	317, 617, 917, 1217, 1517	123	1.597,-



ESD-Paletten-Fahrgestelle

23799 | 23800 | 23801 | 23802

Elektrisch leitfähige Ausführung (ESD = Electrostatic Discharge).

Fahrgestelle für Flachpaletten und Gitterboxen. Robuste Winkelstahl-Schweißkonstruktion, mit 4 Fangecken.

Pulverbeschichtet, schiefergrau RAL 7015.

2 Lenk- und 2 Bockrollen, TPE-ESD-Bereifung (thermoplastisches Elastomer) elektrisch leitfähig. Naben mit Präzisions-Rillenkugellager.

Feststeller an den Lenkrollen. Höchster Komfort: Sehr geringer Anfahr-, Roll- und Schwenkwiderstand. Geräuscharmer Lauf auf ebenen Böden. Reifen nicht kreidend (spurlos).



23799 | 23800 | 23801 | 23802

ESD-Stahlrohrkarren
B9116V | B9125V | B9331V

Elektrisch leitfähige Ausführung (ESD = Electrostatic Discharge).

Handliche Stahlrohrkarren mit Stahlblechschaufeln, elektrisch leitfähig, stabile Schweißkonstruktion, pulverbeschichtet, schiefergrau RAL 7015. ESD-Sicherheitsgriffe. Stahlblechschaufel verschraubt und dadurch austauschbar. Räder mit ESD-Vollgummibereifung auf Kunststoff-Felgen, Naben mit Rollenlagerung.



B9116V



B9125V



B9331V



	Bestell-Nr.	Tragkraft kg	Rad-Ø mm	Ladefläche L x B mm	für Palettengröße mm	Höhe mm	Eigengewicht kg	Preis Euro
ESD-Paletten-Fahrgestelle	23799	750	200	810 x 610	800 x 600	282	30	407,-
	23800	750	200	1010 x 810	1000 x 800	282	33	413,-
	23801	750	200	1210 x 810	1200 x 800	282	34	420,-
	23802	750	200	1210 x 1010	1200 x 1000	282	35	439,-

	Bestell-Nr.	Tragkraft kg	Höhe mm	Schaufeltiefe mm	Schaufelbreite mm	Gesamtbreite mm	Vollgummibereifung mm	Eigengewicht kg	Preis Euro
ESD-Stahlrohrkarren	B9116V	250	1150	300	480	590	260 x 56	18	244,-
	B9125V	200	1150	250	320	570	260 x 56	14	237,-
	B9331V	300	1300	300	480	580	260 x 56	20	273,-

TRAGARMWAGEN

Robuste Konstruktion:

Kräftiger Rahmen aus Quadrahtrohr mit stabilen Schellen verschraubt.

Variables System:

Tragarme verstellbar, wahlweise einseitig oder zweiseitig. Durch zusätzliche Komponenten beliebig ergänzbar.



TPE-Rolle:

Die innovative TPE-Leichtlaufrolle im attraktiven fetra-Design ist spurlos und geruchsneutral. Besonders leichtlaufendes Rillenkugellager.



Holzböden:

Aus wasserfestem Sperrholz mit rutschhemmender und glatter Seite.



**Tragarmwagen
Baukasten-System**

Ein variables System für Langgut-Transporte und -Lagerung. Tragarme stufenlos verstellbar, Wagen komplett verschraubt.

Rahmen aus stabilem Quadratrohr. Rollen-Traversen, Pfosten und Streben durch kräftige Schraubschellen verbunden. Tragarme aus Stahlrohr 27 mm Ø mit Schraubschellen. Pulverbeschichtet brillantblau RAL 5007.

2 Lenk- und 2 Bockrollen, TPE-Bereifung, Naben mit Rillenkugellager. Feststeller an den Lenkrollen.

Zerlegte Anlieferung.



4614 | 4615 | 4616



4624 | 4625 | 4626

4614 | 4615 | 4616

12 Tragarme einseitig Nutzlänge 600 mm, Ständer-Nutzhöhe 1450 mm.

Tragkraft pro Etage 80 kg.



4617 | 4618 | 4619



4627 | 4628 | 4629

4624 | 4625 | 4626

24 Tragarme zweiseitig (12 Stück je Seite) Nutzlänge 370 mm, Ständer-Nutzhöhe 1450 mm.

Tragkraft pro Etage 120 kg (60 kg/Seite).

4617 | 4618 | 4619

wie 4614 | 4615 | 4616, jedoch Tragarme mit 5° Neigung.

4627 | 4628 | 4629

wie 4624 | 4625 | 4626, jedoch Tragarme mit 5° Neigung.

Sonderausrüstung:

PVC-Schlauch

Tragarmrohre mit PVC-Schlauch 3 mm stark überzogen, als Abrutschschutz und zur Schonung des Ladegutes.



Tragarme mit PVC-Schlauch



Abrollssicherung



Abrollssicherung

als Anschlag an den Enden der Tragarme einsetzbar. Nutzhöhe: 30 mm bei PVC-Schlauch: 27 mm

Mehrpreis pro Wagen mit
• Tragarmen einseitig 70,- €
• Tragarmen zweiseitig 140,- €

Mehrpreis Abrollssicherung für einzelne Tragarme 5,83 €
Bestellnr. des Wagens bzw. des Tragarmes mit „AS“ ergänzen, z.B. „4614AS“ bzw. „E4614TAAS“.

Zubehör S. 117, 191-193

	Tragkraft kg	Rahmen L x B mm	TPE-Bereifung mm	Außenmaße L x B x H mm	Tragarme pulverbeschichtet		Tragarme pulverbeschichtet und mit PVC-Schlauch überzogen	
					Bestell-Nr.	Preis Euro	Bestell-Nr.	Preis Euro
Tragarmwagen gerade Tragarme	500	1200 x 800	200 x 40	1400 x 800 x 1807	4614	647,-	4614-1	724,-
	500	1600 x 800	200 x 40	1800 x 800 x 1807	4615	659,-	4615-1	736,-
	500	2000 x 800	200 x 40	2200 x 800 x 1807	4616	665,-	4616-1	742,-
	500	1200 x 800	200 x 40	1400 x 800 x 1807	4624	711,-	4624-1	865,-
	500	1600 x 800	200 x 40	1800 x 800 x 1807	4625	721,-	4625-1	875,-
	500	2000 x 800	200 x 40	2200 x 800 x 1807	4626	741,-	4626-1	895,-
Tragarmwagen geneigte Tragarme	500	1200 x 800	200 x 40	1400 x 800 x 1807	4617	665,-	4617-1	742,-
	500	1600 x 800	200 x 40	1800 x 800 x 1807	4618	677,-	4618-1	754,-
	500	2000 x 800	200 x 40	2200 x 800 x 1807	4619	683,-	4619-1	760,-
	500	1200 x 800	200 x 40	1400 x 800 x 1807	4627	748,-	4627-1	902,-
	500	1600 x 800	200 x 40	1800 x 800 x 1807	4628	758,-	4628-1	912,-
	500	2000 x 800	200 x 40	2200 x 800 x 1807	4629	777,-	4629-1	931,-

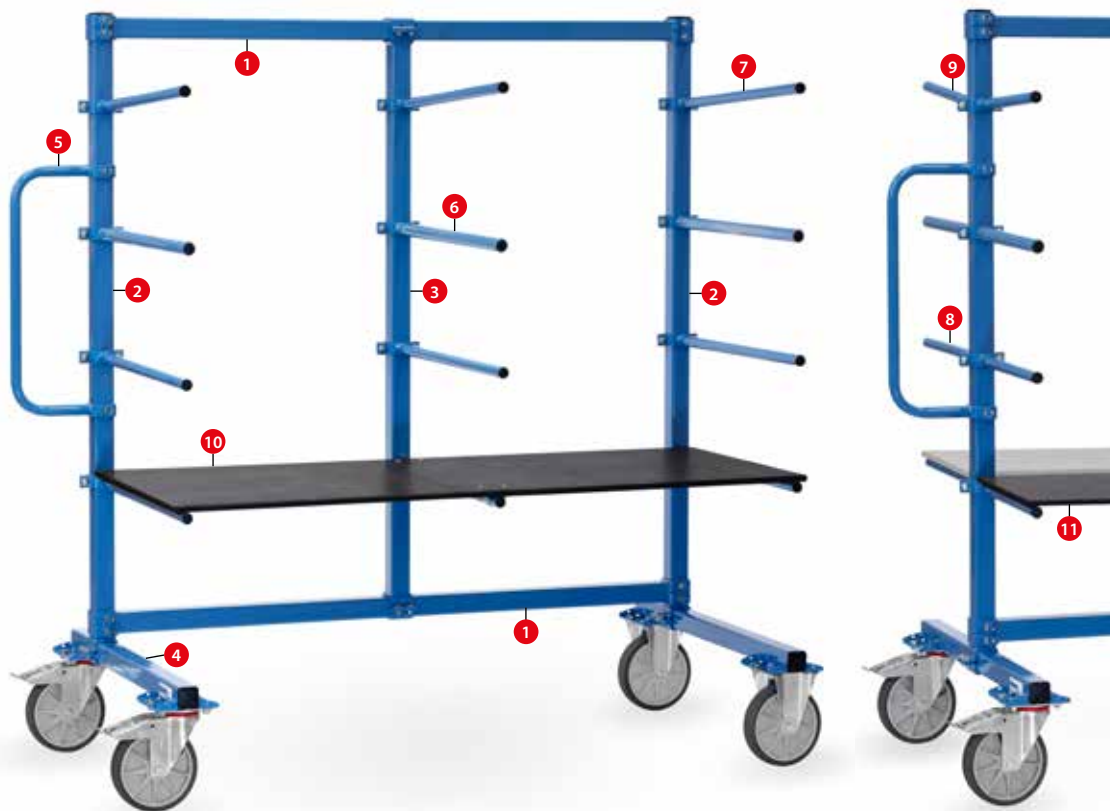

Komponenten für Tragarmwagen

Komponenten für Tragarmwagen

Damit lassen sich Standard-Tragarmwagen beliebig ergänzen, z. B. mit weiteren Pfosten und Tragarmen oder Rollentraversen. Horizontalstreben sind in Sonderlängen lieferbar.

Tragarme

Tragarme mit 600 mm Länge sind für beidseitige Bestückung nicht geeignet.

Schiebegriff

mittels Klemmschellen am Außenpfosten des Wagens anschraubbar.

Holzböden für Tragarmwagen

aus wasserfestem Sperrholz 15 mm stark, beidseitig verwendbar, eine Seite ist glatt, eine Seite ist rutschhemmend (Siebdruck), mit Befestigungsschellen.

Rahmenkomponenten	Bezeichnung	Länge mm	Bestell-Nr.	Preis Euro
1	Horizontalstrebe	1200	E4614HS	59,-
	Horizontalstrebe	1600	E4615HS	66,-
	Horizontalstrebe	2000	E4616HS	76,-
2	Außenpfosten	-	E4614AP	57,-
3	Mittelpfosten	-	E4614MP	65,-
4	Rollentraverse (ohne Rollen)	-	E4614RT	64,-
5	Schiebegriff	-	4680	42,-

Tragarme	Bezeichnung	Länge mm	Tragarme ohne PVC-Schlauch		Tragarme mit PVC-Schlauch	
			Bestell-Nr.	Preis Euro	Bestell-Nr.	Preis Euro
6	Tragarm gerade	600	E4614TA	23,-	E4614-1TA	29,-
7	Tragarm mit 5° Neigung	600	E4617TA	25,-	E4617-1TA	31,-
8	Tragarm gerade (1 Satz = 2 Stück)	370	E4624TA	28,-	E4624-1TA	34,-
9	Tragarm mit 5° Neigung (1 Satz = 2 Stück)	370	E4627TA	31,-	E4627-1TA	37,-

Holzböden	Bezeichnung	Länge mm	Für Tragarme ohne PVC-Schlauch		Für Tragarme mit PVC-Schlauch	
			Bestell-Nr.	Preis Euro	Bestell-Nr.	Preis Euro
10	Holzboden 600 mm	1200	E4614ET	75,-	E4614-1ET	80,-
	Holzboden 600 mm	1600	E4615ET	109,-	E4615-1ET	115,-
	Holzboden 600 mm	2000	E4616ET	114,-	E4616-1ET	120,-
11	Holzboden 370 mm	1200	E4624ET	54,-	E4624-1ET	60,-
	Holzboden 370 mm	1600	E4625ET	86,-	E4625-1ET	92,-
	Holzboden 370 mm	2000	E4626ET	94,-	E4626-1ET	101,-

WERKSTÜCKWAGEN

Ordnung am Montageplatz:
Individuelle Konfiguration mit Trägern, Kästen und Wannen.

Extrem robust:
Stabile Winkelstahl-Konstruktion, mit eingeschweißtem Drahtgitter, Maschenweite 75 x 75 mm, Drahtstärke 7 mm!



TPE-Rolle:
Die innovative TPE-Leichtlaufrolle im attraktiven fetra-Design ist spurlos und geruchsneutral. Besonders leichtlaufendes Rillenkugellager.



Durchgehende Ladefläche:
Auch in der Mitte für den Transport von Langgütern.



1301 mit Zubehör

1301

Werkstückwagen, Profilstahl-Konstruktion mit eingeschweißtem Drahtgitter 75 x 75 mm, pulverbeschichtet brillantblau RAL 5007. Boden durchgehend, Holzwerkstoffplatte, Oberfläche Buchendekor.

Berädern:

2 Lenk- und 2 Bockrollen, TPE-Bereifung, Naben mit Rillenkugellager. Lenkrollen mit Feststeller.

Aufbauhöhe 1250 mm
Gesamthöhe 1536 mm
Neigung der Gitter 11%.

Zubehör:

Stahl geschweißt, pulverbeschichtet grau RAL 7035

Dornträger

10 mm Ø, Länge 200 und 300 mm, Tragkraft 10 kg

Rohrträger

16 mm Ø, Länge 300 mm
Tragkraft 15 kg
22 mm Ø, Länge 300 mm
Tragkraft 25 kg
27 mm Ø, Länge 300 mm
Tragkraft 25 kg

Wellenträger

Wellenabstand 55 mm
Länge 320 mm
Tragkraft 25 kg

Gabelträger

Lichte Weite 50 mm
Länge 300 mm
Tragkraft 25 kg

Materialkasten

L x B x H = 250 x 150 x 80 mm
Tragkraft 25 kg

Materialwanne

L x B x H = 1200 x 250 x 40 mm
Tragkraft 50 kg

Sichtlagerkasten

Polypropylen blau
L x B x H = 300 x 230 x 150 mm



Dornträger 1310



Rohrträger 1312



Materialkasten 1306



Rohrträger 1302



Rohrträger 1303



Materialwanne 1316



Wellenträger 1314



Gabelträger 1305



Sichtlagerkasten 1307

	Bestell-Nr.	Tragkraft kg	Ladefläche L x B mm	TPE-Bereifung mm	Eigengewicht kg	Preis Euro
Werkstückwagen	1301	600	1200 x 800	200 x 40	90	636,-

	Bestell-Nr.	Tragkraft kg	Maße mm	Eigengewicht kg	Preis Euro
Dornträger	1310	10	10 Ø x 200 Länge	0,3	20,-
	1311	10	10 Ø x 300 Länge	0,4	21,-
Rohrträger	1312	15	16 Ø x 300 Länge	0,3	21,-
	1302	25	22 Ø x 300 Länge	0,4	22,-
	1303	25	27 Ø x 300 Länge	0,5	22,-
Wellenträger	1314	25	320 Länge	0,6	25,-
Gabelträger	1305	25	50 mm LW x 300 mm Länge	1,0	25,-
Materialkasten	1306	25	L x B x H = 250 x 150 x 80	1,1	61,-
Materialwanne	1316	50	L x B x H = 1200 x 250 x 40	7,0	101,-
Sichtlagerkasten	1307		L x B x H = 300 x 230 x 150	0,5	23,-

Zubehör S. 191-193

PLATTENTRANSPORT

Runde Sache:

7 Verstellmöglichkeiten für Einsteckbügel sauber in die Rahmenkonstruktion integriert.

Vielseitige Einsatzmöglichkeiten:

Für Transport und Aufbewahrung großflächiger Platten.



TPE-Rolle:

Die innovative TPE-Leichtlaufrolle im attraktiven fetra-Design ist spurlos und geruchsneutral. Besonders leichtlaufendes Rillenkugellager.



Robust:

750 kg Tragkraft Standard, optional 1200 kg.



Anwendungsbeispiel



4155 | 4156



4157 | 4158



4165 | 4166



4175 | 4176



4177 | 4178

Plattenroller

4155 | 4156

Plattenroller mit Klemmbacken. Stahl-Schweißkonstruktion, pulverbeschichtet brillantblau RAL 5007.

Klemmfläche mit Filzbelag. Räder wahlweise Vollgummi- oder Luft-Bereifung, Naben mit Rollenlager.

Sichere Klemmung durch das Gewicht des Ladegutes auf die Klappkonstruktion. Maximale Klemmbreite 0-60 mm.

4157 | 4158

Plattenroller wie 4155 | 4156, jedoch Klemmbreite 30-95 mm (für Fenster geeignet).

Plattenroller

4165 | 4166

Plattenroller in U-Form, Stahlblech-Konstruktion, pulverbeschichtet brillantblau RAL 5007, Innenflächen mit Filzbelag.

Räder wahlweise Vollgummi- oder Luft-Bereifung, Naben mit Rollenlager.

Lichte Breite 150 mm.

4175 | 4176

Plattenroller wie 4165 | 4166, jedoch mit Anlage- und Schiebebügel.

Lichte Breite 150 mm.

4177 | 4178

Plattenroller wie 4175 | 4176, jedoch mit Stützrollen.

Zubehör

Stützrollen für Plattenroller 4175 | 4176

zur nachträglichen Montage an beiden Seiten des Schiebebügels.

1 Satz = 2 Stück

	Bestell-Nr.	Tragkraft kg	Höhe mm	Schaufellänge mm	Schaufelbreite mm	Gesamtbreite mm	Vollgummi-Bereifung mm	Luft-Bereifung mm	Eigengewicht kg	Preis Euro
Plattenroller	4155	250	305	300	60	284	260 x 56	-	8	141,-
	4156	250	305	300	60	298	-	260 x 85	6	141,-
	4157	250	307	300	95	319	260 x 56	-	8	145,-
	4158	250	307	300	95	333	-	260 x 85	6	145,-
	4165	500	260	500	150	343	260 x 56	-	8	122,-
	4166	400	260	500	150	357	-	260 x 85	6	122,-
	4175	500	905	500	150	343	260 x 56	-	10	146,-
	4176	400	905	500	150	357	-	260 x 85	8	146,-
	4177	500	905	500	150	343	260 x 56	-	11	193,-
	4178	400	905	500	150	357	-	260 x 85	8	193,-
Stützrollen	E4175SR	-	-	-	-	-	-	-	0,5	47,-

Plattenkarren**1075 | 1076**

Plattenkarren zum Längstransport von großflächigen Holz- und Kunststoffplatten, Stahlrohr-Konstruktion mit Stahlblechschaufel, pulverbeschichtet brillantblau RAL 5007.

Räder wahlweise mit Vollgummi- oder Luft-Bereifung. Naben mit Rollenlager.

2 Stützrollen 50 mm Ø.

Zerlegte Anlieferung.

2075 | 2076

Plattenkarre wie 1075 | 1076, jedoch Anlagen mit Profilmgummi belegt (rutschsicher), und einstellbarem Niederhalter als Kippsicherung.



1075 | 1076



2075 | 2076



Anwendungsbeispiel

	Bestell-Nr.	Tragkraft kg	Höhe mm	Schaufellänge mm	Schaufelbreite mm	Gesamtbreite mm	Radgröße mm	Bereifung	Eigengewicht kg	Preis Euro
Plattenkarren	1075	400	1380	500	200	665	260 x 56	Vollgummi	17	239,-
	1076	350	1380	500	200	680	260 x 85	Luft	16	239,-
	2075	400	1470	500	200	665	260 x 56	Vollgummi	20	326,-
	2076	350	1470	500	200	680	260 x 85	Luft	18	326,-



4411 | 4412 | 4413



4431 | 4432 | 4433

Plattenwagen

4411 | 4412 | 4413

mit festen Rohrbügeln. Stahlrohr- und Profilstahl geschweißt, pulverbeschichtet brillantblau RAL 5007. Plattform Holzwerkstoffplatten, Oberfläche Buchendekor. Aufbau Stahlrohr-Konstruktion verschraubt. 2 Lenk- und 2 Bockrollen, TPE-Bereifung 200 x 40 mm, Naben mit Rillenkugellager. Lenkrollen mit Feststeller.

Anlagehöhe: 1050 mm
 Haltebügelhöhe: 300 mm

4431 | 4432 | 4433

wie 4411 | 4412 | 4413, jedoch Ladefläche mit aufgeklebtem Feinriefengummi. Rutschhemmend. Schont empfindliche Transportgüter.

4445

Profilstahl und Stahlrohr geschweißt, Ladefläche aus rutschsicherer Siebdruckplatte aus wasserfestem Sperrholz. 2 Lenk- und 2 Bockrollen, TPE-Bereifung 200 x 40 mm, Naben mit Rillenkugellager. Lenkrollen mit Feststeller.

Anlagehöhe: 1150 mm



4445

	Bestell-Nr.	Tragkraft kg	Rad-Ø mm	Ladefläche L x B mm	Außenmaße L x B x H mm	Eigengewicht kg	Preis Euro
Plattenwagen mit festen Rohrbügeln	4411	600	200	1070 x 335	1070 x 610 x 1321	36	335,-
	4412	600	200	1070 x 435	1070 x 710 x 1321	41	341,-
	4413	600	200	1270 x 535	1270 x 810 x 1321	45	370,-
Plattenwagen mit Riefengummi	4431	600	200	1070 x 335	1070 x 610 x 1321	34	411,-
	4432	600	200	1070 x 435	1070 x 710 x 1321	39	422,-
	4433	600	200	1270 x 535	1270 x 810 x 1321	43	468,-
Plattenwagen	4445	500	200	1500 x 400	1500 x 710 x 1510	49	425,-



Plattenwagen

4463 | 4463-1

4465 | 4465-1

bis 1200 kg Tragkraft

Profilstahl und Stahlrohr geschweißt, pulverbeschichtet, Siebdruckplatte. 7 Verstellmöglichkeiten für Einsteckbügel.

Lieferung ohne Bügel.

Bügelabstand licht 90 mm.

2 Lenk- und 2 Bockrollen, Lenkrollen mit Feststeller.

750 kg = TPE-Bereifung, Naben mit Rillenkugellager.

1200 kg = Vollgummi-Elastic-Bereifung, blaugrau spurlos, Naben mit Kugellager.

Ladeflächenhöhe: 295 mm



4463 | 4463-1* | 4465 | 4465-1 *

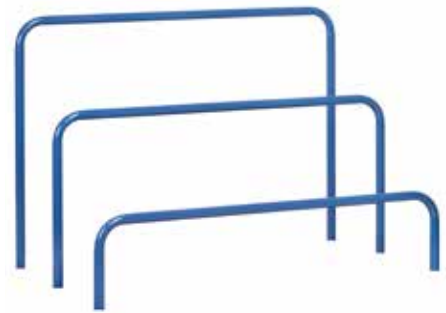

3012 - 9016

Plattenständer

4363 | 4365

1200 kg Tragkraft

Profilstahl und Stahlrohr geschweißt, pulverbeschichtet, Holzplattform. 4 Gummifüße.

7 Verstellmöglichkeiten für Einsteckbügel.

Lieferung ohne Bügel.

Bügelabstand licht 90 mm.

An einer Stirnseite eine sechsteilige **Anlaufrolle**.



4363 | 4365



Palettenfüße 2021

Palettenfüße

2021

Als Zubehör für Plattenständer. Unterfahrhöhe 100 mm, für Gabelhubwagen oder Gabelstapler.



*Ausstattung mit FIXSTOP nicht möglich.

	Bestell-Nr.	Tragkraft kg	Rad-Ø mm	Ladefläche L x B mm	Außenmaße L x B x H mm	Eigengewicht kg	Preis Euro
Plattenwagen für Einsteckbügel (ohne Bügel)	4463	750	200	1200 x 800	1320 x 800 x 295	41	404,-
	4463-1*	1200	200	1200 x 800	1320 x 800 x 295	46	513,-
	4465	750	200	1600 x 800	1720 x 800 x 295	60	525,-
	4465-1*	1200	200	1600 x 800	1720 x 800 x 295	66	636,-
Plattenständer (ohne Bügel)	4363	1200	-	1200 x 800	1365 x 800 x 100	45	381,-
	4365	1200	-	1600 x 800	1765 x 800 x 100	51	509,-

	Bestell-Nr.	Länge mm	Höhe mm	Eigengewicht kg	Preis Euro
Einsteckbügel für Plattenwagen und Plattenständer	3012	1200	300	5	31,-
	6012	1200	600	6	32,-
	9012	1200	900	7,5	35,-
	3016	1600	300	6	33,-
	6016	1600	600	7	36,-
	9016	1600	900	8,5	38,-
Palettenfüße	2021	-	-	6	99,-

Zubehör S. 191-193



4454 | 4455 | 4456

Glaswagen | Plattenwagen

zum sicheren Transport von Glasscheiben, Holz- und Kunststoffplatten sowie kompletter Fenster und Türen.

Profilstahl und Stahlrohr geschweißt. Pulverbeschichtet, brillantblau RAL 5007.

2 Lenk- und 2 Bockrollen, Vollgummi-Elastic-Bereifung, blaugrau spurlos, Naben mit Kugellager.

Feststeller an den Lenkrollen.
1200 kg Tragkraft.

4454 | 4455 | 4456

einseitige Anlagen mit Profilmgummi belegt.

4474 | 4475 | 4476

zweiseitige Anlagen mit Profilmgummi belegt.



4474 | 4475 | 4476

	Bestell-Nr.	Tragkraft kg	Rad-Ø mm	Außenmaße L x B x H mm	Auflagefläche L x B mm	Anlagehöhe mm	Eigengewicht kg	Preis Euro
Einseitige Anlage	4454	1200	200	1276 x 800 x 1788	1276 x 430	1450	66	957,-
	4455	1200	200	1676 x 800 x 1788	1676 x 430	1450	74	1.033,-
	4456	1200	200	2076 x 800 x 1788	2076 x 430	1450	99	1.199,-
Zweiseitige Anlage	4474	1200	200	1276 x 800 x 1783	1276 x 2x 230	1450	72	1.048,-
	4475	1200	200	1676 x 800 x 1783	1676 x 2x 230	1450	80	1.123,-
	4476	1200	200	2076 x 800 x 1783	2076 x 2x 230	1450	103	1.303,-

Zubehör S. 191-193

LANGMATERIAL-WAGEN

Einsatz:

Wendige Wagen zum Transport von Langgütern wie Rohren, Profilen, Stabmaterialien etc. 1,5 - 3 Tonnen Tragkraft.

Herausnehmbare Rungen:

Für einfaches Be- und Entladen.

**Wendig:**

Durch 4 Lenkrollen oder rhombische Radanordnung auf der Stelle drehbar.

Bodenschonend:

Dank spurloser Bereifung auch für empfindliche Böden geeignet.



2110



2111



2113



2123

Langmaterial-Wagen

Profilstahl-Konstruktion geschweißt mit einsteckbaren Stahlrohr-Rungen, pulverbeschichtet brillantblau RAL 5007.

2110

Wasserfeste Holzplattform. Beräderung: 4 Schwerlast-Lenkrollen, Räder Elastic-Vollgummi, blaugrau spurlos, Naben mit Kugellager, 2 Lenkrollen mit Feststeller.

2111

2 Materialmulden, Mitte frei für Kran- oder Stapler-Beladung. Beräderung: in der Mitte 2 Bockrollen, an den Stirnseiten je 1 Lenkrolle Räder Polyurethan-Bereifung 200 x 50 mm. Naben mit Kugellager. Feststeller am Mittelradsatz.

2113

2 Materialmulden, Mitte frei für Kran- oder Stapler-Beladung. Beräderung: Mittelradsatz Elastic-Vollgummi 360 x 75 mm, an den Stirnseiten je 1 Lenkrolle Elastic-Vollgummi 200 x 50 mm, blaugrau spurlos. Feststeller am Mittelradsatz.

2123

Wie 2113, jedoch Räder mit Polyurethan-Bereifung.

	Bestell-Nr.	Tragkraft kg	Außenmaße L x B x H mm	Ladehöhe mm	Nutzlänge der Rungen mm	Lichte Breite mm	Bereifung mm	Eigengewicht kg	Preis Euro
Langmaterial-Wagen	2110	1500	700 x 700 x 895	338	550	510	200 x 50	61	658,-
	2111	1500	2000 x 600 x 850	350	500	500	200 x 50	74	980,-
	2113	2500	2500 x 700 x 920	420	500	600	360 x 75 / 200 x 50	175	1.617,-
	2123	3000	2500 x 700 x 920	420	500	600	360 x 75 / 200 x 50	178	2.028,-

PALETTENTRANSPORT



Fangecken:
Einfache Beladung und sicherer Halt
im Fahrbetrieb.



Praktisch und gut:
Für Flachpaletten und Gitterboxen.
Robuste Stahlkonstruktion, sauber
verarbeitet.

Rollenausstattung:
TPE-, Polyamid-, Elastic-Vollgummi-
oder Polyurethan-Bereifung, jeweils
spurlos mit Radfeststellern.



22501*



22799 | 22800 | 22801 | 22802



22879 | 22880 | 22881 | 22882



22849 | 22850 | 22851 | 22852



22809 | 22810 | 22811 | 22812

* Alle Sonderausstattungen auf Seite 130/131 sind nicht für 22501 geeignet.
FIXSTOP nur bei Paletten-Fahrgestellen mit TPE möglich.

	Bestell-Nr.	Tragkraft kg	Außenmaße L x B x H mm	Ladefläche L x B mm	für Palettengröße mm	Ladehöhe mm	Eigengewicht kg	Preis Euro
Leichtes Paletten-Fahrgestell TPE*	22501	500	1240 x 830 x 238	1230 x 820	1200 x 800	216	29	200,-
Paletten-Fahrgestelle TPE	22799	750	855 x 655 x 329	810 x 610	800 x 600	282	30	227,-
	22800	750	1055 x 855 x 329	1010 x 810	1000 x 800	282	33	233,-
	22801	750	1255 x 855 x 329	1210 x 810	1200 x 800	282	34	236,-
	22802	750	1255 x 1055 x 329	1210 x 1010	1200 x 1000	282	35	268,-
Paletten-Fahrgestelle Polyamid	22879	1050	855 x 655 x 329	810 x 610	800 x 600	282	29	278,-
	22880	1050	1055 x 855 x 329	1010 x 810	1000 x 800	282	32	285,-
	22881	1050	1255 x 855 x 329	1210 x 810	1200 x 800	282	33	290,-
	22882	1050	1255 x 1055 x 329	1210 x 1010	1200 x 1000	282	35	317,-
Paletten-Fahrgestelle Polyurethan	22849	1200	855 x 655 x 329	810 x 610	800 x 600	282	34	427,-
	22850	1200	1055 x 855 x 329	1010 x 810	1000 x 800	282	37	432,-
	22851	1200	1255 x 855 x 329	1210 x 810	1200 x 800	282	38	438,-
	22852	1200	1255 x 1055 x 329	1210 x 1010	1200 x 1000	282	39	453,-
Paletten-Fahrgestelle Elastic-Vollgummi	22809	1200	855 x 655 x 329	810 x 610	800 x 600	282	31	338,-
	22810	1200	1055 x 855 x 329	1010 x 810	1000 x 800	282	34	343,-
	22811	1200	1255 x 855 x 329	1210 x 810	1200 x 800	282	35	347,-
	22812	1200	1255 x 1055 x 329	1210 x 1010	1200 x 1000	282	36	376,-

Leichtes Paletten-Fahrgestell 22501

Für Flachpaletten und Gitterboxen. 500 kg Tragkraft.
2 Lenk- und 2 Bockrollen
160 x 40 mm TPE-Bereifung, Naben mit Rillenkugellager.
Feststeller an den Lenkrollen.
Flachstahlrahmen mit Unterzügen, ohne Fangecken, pulverbeschichtet, brillantblau RAL 5007. Der umlaufende Rahmen nimmt Paletten und Gitterboxen sicher auf, da die Auflageprofile 20 mm abgesenkt sind.

Paletten-Fahrgestelle

Fahrgestelle für Flachpaletten und Gitterboxen. Robuste Winkelstahl-Schweißkonstruktion, mit 4 Fangecken, pulverbeschichtet, brillantblau RAL 5007.
2 Lenk- und 2 Bockrollen, Feststeller an den Lenkrollen.

22799 | 22800

22801 | 22802

750 kg Tragkraft

TPE-Bereifung 200 x 40 mm, Naben mit Kugellager. Sehr geringer Anfahr-, Roll- und Schwenkwiderstand. Reifen nicht kreidend = spurlos. Geräuscharmer Lauf auf ebenen Böden

22879 | 22880

22881 | 22882

1050 kg Tragkraft

Polyamid-Räder 200 x 50 mm, Naben mit Rollenlager. Geringer Rollwiderstand, hohe chemische Beständigkeit, nicht kreidend = spurlos. Fahrgeräusche.

22849 | 22850

22851 | 22852

1200 kg Tragkraft

Polyurethan-Bereifung 200 x 50 mm, Naben mit Kugellager. Sehr geringer Rollwiderstand, elastischer Lauf, keine Fahrgeräusche.

22809 | 22810

22811 | 22812

1200 kg Tragkraft

Elastic-Vollgummi-Bereifung 200 x 50 mm, blaugrau spurlos, Naben mit Kugellager. Geringer Rollwiderstand, elastischer Lauf, keine Fahrgeräusche.

Aufsetzrahmen für Paletten-Fahrgestelle*

Zum Abstellen von Flachpaletten und Gitterboxen in ergonomisch günstiger Höhe.

Winkelstahl-Schweißkonstruktion, mit Fangecken. Stabile Stützrohre mit Fußplatten, einsteckbar in Eckhülsen am Aufsetzrahmen. Pulverbeschichtet, brillantblau RAL 5007.

4 Größen: 800 x 600 mm
1000 x 800 mm
1200 x 800 mm
1200 x 1000 mm

3 Ladehöhen:

ohne Paletten-Fahrgestell

140 mm
270 mm
370 mm

mit Paletten-Fahrgestell

422 mm
552 mm
652 mm

Über die Fußplatten sind die Aufsetzrahmen mittels Verschraubungssatz (im Lieferumfang enthalten) fest mit dem Paletten-Fahrgestell verschraubbar.



22921



22899-22922



Anwendungsbeispiel

Aufsetzrahmen für Paletten-Fahrgestelle	Bestell-Nr.	Tragkraft kg	Ladefläche L x B mm	für Palettengröße mm	Ladehöhe mm		Eigengewicht kg	Preis Euro
					ohne Paletten-Fahrgestell	mit Paletten-Fahrgestell		
140/422 mm hoch	22899	1200	810 x 610	800 x 600	140	422	13	140,-
	22900	1200	1010 x 810	1000 x 800	140	422	16	151,-
	22901	1200	1210 x 810	1200 x 800	140	422	17	155,-
	22902	1200	1210 x 1010	1200 x 1000	140	422	18	162,-
270/552 mm hoch	22909	1200	810 x 610	800 x 600	270	552	14	143,-
	22910	1200	1010 x 810	1000 x 800	270	552	17	152,-
	22911	1200	1210 x 810	1200 x 800	270	552	18	159,-
	22912	1200	1210 x 1010	1200 x 1000	270	552	19	164,-
370/652 mm hoch	22919	1200	810 x 610	800 x 600	370	652	15	146,-
	22920	1200	1010 x 810	1000 x 800	370	652	18	159,-
	22921	1200	1210 x 810	1200 x 800	370	652	19	162,-
	22922	1200	1210 x 1010	1200 x 1000	370	652	20	168,-

*Die Aufsetzrahmen sind nicht für das Paletten-Fahrgestell 22501 geeignet.



22890*

**Rohrschiebebügel*
22890**

Stabiler Rohrschiebebügel, an der Lenkrollenseite einsteckbar und verschraubbar. Die Einsteckhülsen sind mit dem Fahrgestell fest verschweißt.

**Einklink-Rohrschiebebügel
22892**

Einklinkbarer Schiebebügel für Paletten-Fahrgestelle ab 800 mm Breite.

Zum bequemen rücken-schonenden Verfahren von leeren und beladenen Paletten-Fahrgestellen. Äußerst robuste Stahlrohr-Konstruktion mit kräftigen Verbindungsklauen. Bügel und Querrohr mit Softgrip-Bezug. Im ausgeklinkten Zustand mittels 2 Hilfsrollen kräfteschonend verfahrbar.

**Gebrauchsmuster
20 2014 010 367**



22892

**Deichsel und Kupplungszapfen*
22894**

Für den Transport mit Zugfahrzeugen bis 6 km/h. Züge bis 5 Fahrgestelle möglich.

Maximales Zuggewicht 2000 kg.

Deichsel aus Flachstahl, stellt sich mittels Gasdruckfedern selbsttätig in senkrechte Ruheposition.

An der Bockrollenseite befindet sich ein stabiler profilierter Kupplungsbolzen. Verbindung durch Fußbetätigung möglich.



22894*

**Deichsel und Kupp-
lung* 22895**

Für den Transport mit Zugfahrzeugen bis 6 km/h. Züge bis 5 Fahrgestelle möglich.

Maximales Zuggewicht 2000 kg.

Deichsel aus Flachstahl, im Ruhezustand unter den Rahmen einschiebbar.

An der Bockrollenseite befindet sich ein stabiler abgekanteter Kupplungsbolzen. Verbindung durch Fußbetätigung möglich.

**Deutsches Patent
10 2004 061 440**



22895*

Bestell-Nr.		Preis Euro
22890*	Rohrschiebebügel*	112,-
22892	Einklink-Rohrschiebebügel	211,-
22894*	Deichsel und Kupplungszapfen*	160,-
22895*	Deichsel und Kuppung*	225,-

*Das gesamte Zubehör ist nicht für das leichte Paletten-Fahrgestell 22501 geeignet. Mit * gekennzeichnetes Zubehör ist nicht nachrüstbar, da es fest am Paletten-Fahrgestell verschweißt wird.*



Paletten-Fahrgestelle als Routenzug

22601

Für Flachpaletten und Gitterboxen im Euromaß.

Einfache seitliche Be- und Entladung mittels Gabelstapler.

Robuste Winkelstahl-Schweißkonstruktion, mit 4 Fangecken, pulverbeschichtet, brillantblau RAL 5007.

2 Lenk- und 2 Bockrollen, routenzuggeeignet. Räder mit Polyurethan-Bereifung auf Alufelgen, Naben mit Präzisionskugellagern. Feststeller an den Lenkrollen.

Reifen nicht kreidend = spurlos. Geräuscharmer Lauf auf ebenen Böden.

Tragkraft 1000 kg.

- Das Kupplungssystem gewährleistet bestmögliche Spurtreue
- Schlepper mit Frontlenkung und Routenzugdeichsel erforderlich!
- Max. 5 Fahrgestelle pro Zug
- Max. Geschwindigkeit 6 km/h
- Max. Zuggewicht 3000 kg

Deutsches Patent
10 2016 108 182

Garantie
für Routenzüge 3 Jahre.



22601



Detail Kupplung und Deichsel

Stabiler Kupplungsbolzen Ø 25 mm mit Führungsmaul und selbsttätiger Sicherheitsverriegelung an der Lenkrollenseite. Kupplungshöhe 205 mm.

Selbstsichernde Deichsel aus Flachstahl an der Bockrollenseite. Deichselauße Ø 26,5 mm. Bequeme Fußbedienung. Selbstaufstellend mittels Gasdruckfeder.

	Bestell-Nr.	Tragkraft kg	Außenmaße L x B x H mm	Ladefläche L x B mm	für Palettengröße mm	Ladehöhe mm	Eigengewicht kg	Preis Euro
Paletten-Fahrgestell als Routenzug	22601	1000	1327 x 855 x 783	1210 x 810	1200 x 800	290	50	847,-

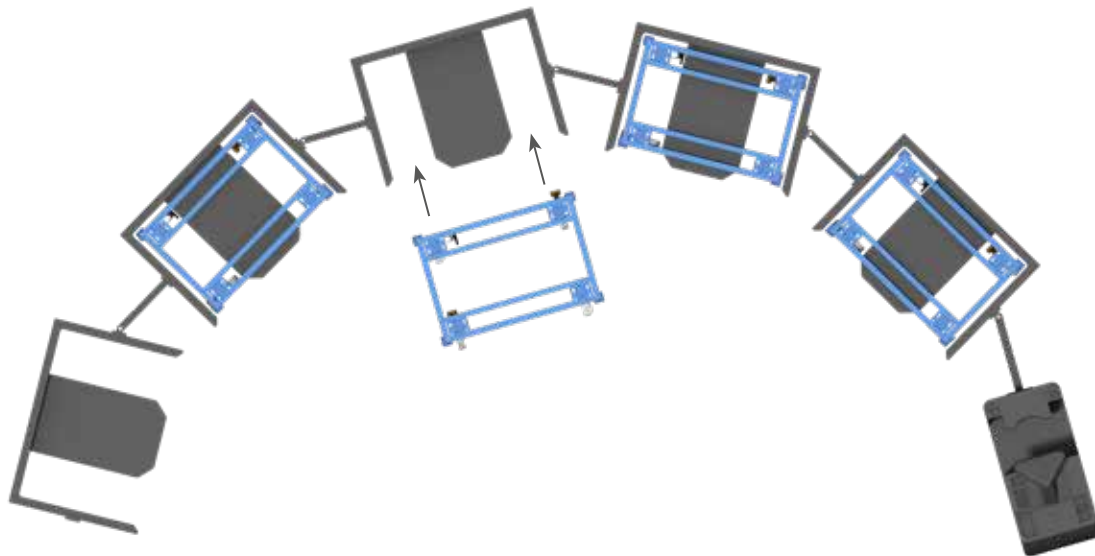

Mitnahme auf marktüblichen Routenzuganhängern

Trolleys für marktübliche Routenzüge

23881 | 23882

Tragkraft 1050 kg

Geeignet zur Mitnahme auf marktüblichen Routenzuganhängern.

Robuste Winkelstahl-Schweißkonstruktion, mit 4 Fangecken. Pulverbeschichtet brillantblau RAL 5007.

4 Lenkrollen mit Polyamid-Rädern 200 x 50 mm weiß, Naben mit Präzisionskugellager.

2 Lenkrollen mit Totalfeststeller im Vorlauf, diagonal angeordnet.

Unterfahrhöhe: 235 mm

23891 | 23892

Tragkraft 1050 kg

Ausführung wie 23881, jedoch 1 Rolle elektrisch leitfähig, Radkörper Polypropylen schwarz, Nabe mit Präzisionskugellager.

Unterfahrhöhe: 235 mm



23881 | 23882



23891 | 23892



23990



23991

Mehrpreis für 1 Lenkrolle mit Richtungsfeststeller anstatt 1 Lenkrolle ohne Feststeller.

4 x 90° Arretierung ermöglicht guten Geradeauslauf in Längs- und Querrichtung. Feststehender Betätigungshebel unter dem Rahmen, nicht überstehend. Von der Längsseite zu bedienen. Gute Erreichbarkeit in jeder Rollenposition.

Deutsches Patent 10 2016 110 300.4

Mehrpreis für 2 Lenkrollen mit feststehendem Feststeller-Betätigungshebel anstatt der Lenkrollen mit mitschwenkendem Betätigungshebel.

Feststehende Betätigungshebel unter dem Rahmen, nicht überstehend. Von der Längsseite zu bedienen. Gute Erreichbarkeit in jeder Rollenposition. Unterfahrhöhe erhöht sich auf 237 mm, Ladehöhe auf 282 mm.

	Bestell-Nr.	Tragkraft kg	Außenmaße L x B x H mm	Ladefläche L x B mm	für Palettengröße mm	Ladehöhe mm	Eigengewicht kg	Preis Euro
Trolleys für marktübliche Routenzüge	23881	1050	1255 x 855 x 327	1210 x 810	1200 x 800	280	34	374,-
	23882	1050	1255 x 1055 x 327	1210 x 1010	1200 x 1000	280	35	407,-
	23891	1050	1255 x 855 x 327	1210 x 810	1200 x 800	280	34	387,-
	23892	1050	1255 x 1055 x 327	1210 x 1010	1200 x 1000	280	35	420,-

Bestell-Nr.		Neue Lade-/Gesamthöhe mm	Mehrpreis Euro
23990	1 Lenkrolle mit Richtungsfeststeller	-	44,-
23991	2 Lenkrollen mit feststehenden Feststeller-Betätigungshebeln	282/329	77,-

HANDWAGEN

Große Räder:

Mit hochwertiger Bereifung für leichten Lauf und lange Lebensdauer.



Outdoor:

Feuerverzinkt mit Alu-Quintettblech für den Außenbereich.



Deichsel:

Ergonomischer Sicherheitsgriff mit Softgrip-Bezug, gedämpfte Rückstellung und automatische Feststellbremse.



4091L | 4092L



4101L | 4102L



6091L



6101L



Fahrradkupplung 1297

Für Handwagen 4091L, 4092L, 4101L und 4102L.

Bestehend aus einer Deichsel mit Kugelschale, Kugelkupplung und Adapter für Sattelstützen von 26 bis 31 mm Durchmesser. Zuladung max. 40 kg, Aufliegeast max. 4 kg.

Nicht nachrüstbar.



Fahrradkupplung 1297

Für Handwagen 6091L und 6101L.

Verzinkte Ausführung.

Nicht nachrüstbar.



Reflektoren

Für Handwagen mit Fahrradkupplungen werden Folienreflektorstreifen kostenlos mitgeliefert. 2 x rot und 4 x weiß.

Handwagen

4091L | 4092L

Leichter und sehr handlicher Handwagen.

Aus Stahlrohr geschweißt, pulverbeschichtet brillantblau RAL 5007. Deichsel anschraubbar.

Ladefläche aus wasserfestem Sperrholz.

Räder mit Luftbereifung, Naben mit Rollenlager.

Zerlegte Anlieferung, leichte Selbstmontage.

4101L | 4102L

Leichter und sehr handlicher Handwagen.

Ausführung wie 4091L | 4092L, jedoch mit herausnehmbarer Kunststoffmulde.

Ohne Sperrholzladefläche.

Mulde 4101L: 90 Liter Inhalt, L x B x H = 715 x 420 x 320 mm

Mulde 4102L: 200 Liter Inhalt, L x B x H = 990 x 665 x 476 mm

6091L

Leichter und sehr handlicher Handwagen.

Ausführung wie 4091L, jedoch feuerverzinkt.

Für die Verwendung im Außenbereich geeignet.

6101L

Leichter und sehr handlicher Handwagen.

Ausführung wie 4101L, jedoch feuerverzinkt.

Für die Verwendung im Außenbereich geeignet.

Auf Wunsch mit Vollgummibereifung, ohne Mehrpreis lieferbar.

Bitte bei der Bestell-Nr. des Handwagens das „L“ durch ein „V“ ersetzen.

Mehrpreis PU-Bereifung siehe Seite 194.

	Bestell-Nr.	Tragkraft kg	Ladefläche L x B mm	Außenmaße L x B x H mm	Luft-Bereifung mm	Eigengewicht kg	Preis Euro	
Handwagen mit Boden	4091L	200	690 x 356	1381 x 596 x 777	260 x 85	10	162,-	
	4092L	200	835 x 458	1524 x 682 x 777	260 x 85	13,5	197,-	
Handwagen mit Kasten	4101L	200	632 x 332	1401 x 596 x 777	260 x 85	9,5	181,-	
	4102L	200	750 x 425	1566 x 682 x 777	260 x 85	17	312,-	
Handwagen mit Boden	6091L	200	690 x 356	1381 x 596 x 777	260 x 85	11	180,-	
Handwagen mit Kasten	6101L	200	632 x 332	1401 x 596 x 777	260 x 85	10,5	197,-	
Kupplung	1297	Mehrpreis für Handwagen 4091 4092 4101 4102 6091 6101						81,-



Handwagen

4103L | 4104L | 4105L

Handwagen aus Stahlrohr geschweißt, pulverbeschichtet brillantblau RAL 5007. Geländer 180/250 mm hoch. Anschraubbare Deichsel mit Sicherheitsgriff und hautsympathischem Softgrip-Bezug, Ladefläche aus wasserfestem Sperrholz. Räder mit Luftbereifung, Naben mit Rollenlager.



4103L | 4104L | 4105L



4107L | 4108L | 4109L

4107L | 4108L | 4109L

Ausführung wie oben, jedoch mit 4 Wänden aus wasserfestem Sperrholz.

Outdoor-Handwagen

**6103L | 6104L | 6105L
6103P | 6104P | 6105P**

Für die Verwendung im Außenbereich.

Aus Stahlrohr geschweißt, feuerverzinkt. Ladefläche aus Alu-Quintettblech.

Geländer 180/250 mm hoch mit kräftigen Rohrverstreben.

Anschraubbare Deichsel mit Sicherheitsgriff und hautsympathischem Softgrip-Bezug.

Große Räder mit glasfaserverstärkten Kunststofffelgen, wahlweise mit Luftbereifung oder pannensicherer Polyurethanbereifung, Naben mit Rollenlager. Verschraubte Radbefestigung für einen einfachen Radwechsel.



6103L | 6104L | 6105L



Fahrradkupplung 1292

Anbausatz bestehend aus Kugelkupplung und Adapter für Sattelstützen von 26 bis 31 mm Durchmesser und Kugelschale mit Anschraubplatten an Standarddeichsel. Zuladung max. 40 kg Aufliegebelast max. 4 kg. **Nachrüstbar.**



Reflektoren

Für Handwagen mit Fahrradkupplungen sind Folienreflektorstreifen im Lieferumfang enthalten. 2 x rot und 4 x weiß.

Auf Wunsch mit Vollgummibereifung, ohne Mehrpreis lieferbar.

Bitte bei der Bestell-Nr. des Handwagens das „L“ durch ein „V“ ersetzen.

Mehrpreis PU-Bereifung siehe Seite 194.

	Bestell-Nr.	Tragkraft kg	Ladefläche L x B mm	Außenmaße L x B x H mm	Radgröße mm	Bereifung	Eigengewicht kg	Preis Euro
Handwagen, 1-Achser	4103L	300	795 x 445	1476 x 691 x 730	260 x 85	Luft	18	281,-
	4104L	400	845 x 545	1526 x 832 x 801	400 x 100	Luft	22	374,-
	4105L	400	1145 x 545	1826 x 832 x 801	400 x 100	Luft	25	409,-
Handwagen mit 4 Wänden, 1-Achser	4107L	300	795 x 445	1476 x 691 x 730	260 x 85	Luft	21	343,-
	4108L	400	845 x 545	1526 x 832 x 801	400 x 100	Luft	25	415,-
	4109L	400	1145 x 545	1826 x 832 x 801	400 x 100	Luft	31	483,-
Outdoor-Handwagen feuerverzinkt	6103L	300	795 x 445	1475 x 682 x 736	260 x 85	Luft	20	405,-
	6104L	400	845 x 545	1525 x 840 x 811	400 x 100	Luft	24	441,-
	6105L	400	1145 x 545	1825 x 840 x 811	400 x 100	Luft	27	490,-
Outdoor-Handwagen feuerverzinkt	6103P	300	795 x 445	1475 x 682 x 736	260 x 85	Polyurethan	22	428,-
	6104P	400	845 x 545	1525 x 840 x 811	400 x 100	Polyurethan	27	490,-
	6105P	400	1145 x 545	1825 x 840 x 811	400 x 100	Polyurethan	30	539,-
Kupplung	1292	Für Handwagen 4103L 4104L 4105L 4107L 4108L 4109L 6103L 6104L 6105L						97,-



4001L | 4002L



4021L | 4022L



4051L | 4052L



4122L | 4124L

Handwagen

4001L | 4002L

aus Profilstahl und Stahlrohr geschweißt, pulverbeschichtet brillantblau RAL 5007. Ladefläche aus wasserfestem Sperrholz.

Drehschemel-Lenkung mit Deichsel und Handgriff. Räder mit glasfaserverstärkten Kunststoffgelen mit Luftbereifung, Naben mit Rollenlager.

Deichsel mit Sicherheits-handgriff mit Softgripbezug und automatischer gedämpfter Rückstellung in Ruheposition.

Automatische Feststellbremse auf die Vorderräder wirkend.

4021L | 4022L

Ausführung wie oben, jedoch mit 2 Stirnwänden 300 mm hoch, Stahlrohrrahmen mit wasserfestem Sperrholz.

4051L | 4052L

Ausführung wie oben, jedoch zusätzlich mit 2 Einstecklängswänden aus wasserfestem Sperrholz, 220 mm hoch.

4122L | 4124L

Handwagen aus Stahlrohr geschweißt, pulverbeschichtet brillantblau RAL 5007. Geländer 180/250 mm hoch, Ladefläche und Wände aus wasserfestem Sperrholz.

Drehschemel-Lenkung mit Deichsel und Handgriff.

Räder mit Luftbereifung, Naben mit Rollenlager.

Deichsel mit Sicherheits-handgriff mit Softgrip-Bezug und automatischer gedämpfter Rückstellung in Ruheposition. Automatische Feststellbremse auf die Vorderräder wirkend.

Auf Wunsch mit Vollgummibereifung, ohne Mehrpreis lieferbar.

Bitte bei der Bestell-Nr. des Handwagens das „L“ durch ein „V“ ersetzen.

Mehrpreis PU-Bereifung siehe Seite 194.

	Bestell-Nr.	Tragkraft kg	Ladefläche L x B mm	Außenmaße L x B x H mm	Ladeflächenhöhe mm	Luft-Bereifung mm	Eigengewicht kg	Preis Euro
Handwagen mit Plattform	4001L	500	1060 x 600	1272 x 609 x 1192	308	260 x 85	30	483,-
	4002L	500	1260 x 700	1472 x 709 x 1192	308	260 x 85	38	496,-
Handwagen mit 2 Stirnwänden	4021L	500	1000 x 600	1272 x 609 x 1192	308	260 x 85	35	588,-
	4022L	500	1200 x 700	1472 x 709 x 1192	308	260 x 85	45	604,-
Handwagen mit 4 Wänden	4051L	500	1000 x 550	1272 x 609 x 1192	308	260 x 85	39	635,-
	4052L	500	1200 x 650	1472 x 709 x 1192	308	260 x 85	50	672,-
Handwagen mit 4 Wänden	4122L	400	945 x 545	1204 x 600 x 1185	312	260 x 85	36	653,-
	4124L	400	1145 x 645	1375 x 700 x 1185	312	260 x 85	44	693,-

HANDPRITSCHENWAGEN

Deichsel:

Sicherheits-Deichsel mit automatisch gedämpfter Rückstellung in Ruhestellung. Handgriff mit hautsympathischem Softgrip-Bezug, druckentlastend und isolierend.

Varianten:

Optional mit soliden und formschönen Bordwänden und Drahtgitterwänden erhältlich.



Drehschemel-Lenkung:

Mit Kugelkranz.

Ladefläche:

Mit rutschsicherer, wasserfester Siebdruckplatte belegt.

Große Räder:

Mit hochwertiger Vollgummi- oder Luftbereifung auf glasfaserverstärkter Polyamidfelge mit Rollenlagerung für leichten Lauf und lange Lebensdauer.





6403V | 6403L | 6404V | 6404L | 6405V | 6405L | 6406V | 6406L



6453V | 6453L | 6454V | 6454L | 6455V | 6455L | 6456V | 6456L

Handpritschenwagen Baukasten-System

aus Profilstahl geschweißt, pulverbeschichtet brillantblau RAL 5007, 4 Eckhülsen.

Drehschemel-Lenkung mit Kugelkranz, Scherendeichsel mit Sicherheits-Handgriff mit Softgrip-Bezug und automatischer gedämpfter Rückstellung in Ruheposition.

Ladefläche belegt mit rutschsicherer Siebdruckplatte aus wasserfestem Sperrholz.

Räder mit glasfaserverstärkten Polyamidfelgen wahlweise mit Vollgummi- oder Luft-Bereifung, Naben mit Rollenlager.

Automatische Feststellbremse auf die Vorderräder wirkend.

Handpritschenwagen mit Bordwänden

250/325 mm hoch, 3 Seiten abklappbar, Stirnwand feststehend, Stahlrohrrahmen pulverbeschichtet, mit Füllungen aus wasserfestem Sperrholz.

Zugöse

an der Deichsel.



Innen-Ø 32 mm. Bitte die Bestell-Nr. des Wagens mit einem „Z“ ergänzen. **Nicht nachrüstbar.**

Mehrpreis 36,- €

Kupplung

hinten.



Bestell-Nr. 1442 **Mehrpreis 77,- €**

	Bestell-Nr.	Tragkraft kg	Ladefläche L x B mm	Außenmaße L x B x H mm	Ladehöhe mm	Vollgummi-Bereifung mm	Luft-Bereifung mm	Eigengewicht kg	Preis Euro
Plattform	6403V	750	1200 x 800	1545 x 800 x 1125	420	260 x 56	-	66	821,-
	6403L	750	1200 x 800	1545 x 800 x 1130	420	-	260 x 85	62	821,-
	6404V	1000	1200 x 800	1545 x 800 x 1190	490	400 x 74	-	88	960,-
	6404L	1000	1200 x 800	1545 x 800 x 1200	490	-	400 x 100	67	895,-
	6405V	1000	1600 x 900	1945 x 900 x 1190	490	400 x 74	-	98	1.086,-
	6405L	1000	1600 x 900	1945 x 900 x 1200	490	-	400 x 100	77	1.021,-
	6406V	1250	2000 x 1000	2345 x 1000 x 1190	490	400 x 74	-	134	1.217,-
	6406L	1250	2000 x 1000	2345 x 1000 x 1200	490	-	400 x 100	113	1.152,-
Mit Bordwänden	6453V	750	1140 x 740	1560 x 825 x 1125	420	260 x 56	-	81	1.276,-
	6453L	750	1140 x 740	1560 x 825 x 1130	420	-	260 x 85	77	1.276,-
	6454V	1000	1140 x 740	1560 x 825 x 1190	490	400 x 74	-	102	1.344,-
	6454L	1000	1140 x 740	1560 x 825 x 1200	490	-	400 x 100	80	1.279,-
	6455V	1000	1540 x 840	1960 x 925 x 1190	490	400 x 74	-	118	1.566,-
	6455L	1000	1540 x 840	1960 x 925 x 1200	490	-	400 x 100	97	1.501,-
	6456V	1250	1940 x 940	2360 x 1025 x 1190	490	400 x 74	-	158	1.766,-
	6456L	1250	1940 x 940	2360 x 1025 x 1200	490	-	400 x 100	137	1.701,-

Handpritschenwagen mit Drahtgitterwänden Baukasten-System 6433V - 6436L

600 mm hoch, Stirnwände mit Plattform verschraubt, Längswände einhängbar und herausnehmbar. Stahlrohr-Rahmen mit eingeschweißtem Drahtgitter 40 x 40 x 4 mm, pulverbeschichtet brillantblau RAL 5007.

6443V - 6446L

wie 6433V - 6436L, jedoch 1000 mm hoch.

Zugöse

an der Deichsel.



Innen-Ø 32 mm.

Bitte die Bestell-Nr. des Wagens mit einem „Z“ ergänzen.

Nicht nachrüstbar.

Mehrpreis 36,- €

Kupplung

hinten.



Bestell-Nr. 1442
Mehrpreis 77,- €



6433V | 6433L | 6434V | 6434L | 6435V | 6435L | 6436V | 6436L



6443V | 6443L | 6444V | 6444L | 6445V | 6445L | 6446V | 6446L

	Bestell-Nr.	Tragkraft kg	Ladefläche L x B mm	Außenmaße L x B x H mm	Ladehöhe mm	Vollgummi- Bereifung mm	Luft-Bereifung mm	Eigenge- wicht kg	Preis Euro
4 Wände 600 mm hoch	6433V	750	1135 x 795	1550 x 850 x 1125	420	260 x 56	-	97	1.251,-
	6433L	750	1135 x 795	1550 x 850 x 1130	420	-	260 x 85	92	1.251,-
	6434V	1000	1135 x 795	1550 x 850 x 1190	490	400 x 74	-	116	1.396,-
	6434L	1000	1135 x 795	1550 x 850 x 1200	490	-	400 x 100	98	1.331,-
	6435V	1000	1535 x 895	1950 x 950 x 1190	490	400 x 74	-	133	1.515,-
	6435L	1000	1535 x 895	1950 x 950 x 1200	490	-	400 x 100	115	1.450,-
	6436V	1250	1935 x 995	2350 x 1050 x 1190	490	400 x 74	-	166	1.672,-
	6436L	1250	1935 x 995	2350 x 1050 x 1200	490	-	400 x 100	142	1.607,-
4 Wände 1000 mm hoch	6443V	750	1135 x 795	1550 x 850 x 1415	420	260 x 56	-	108	1.312,-
	6443L	750	1135 x 795	1550 x 850 x 1420	420	-	260 x 85	103	1.312,-
	6444V	1000	1135 x 795	1550 x 850 x 1480	490	400 x 74	-	113	1.458,-
	6444L	1000	1135 x 795	1550 x 850 x 1490	490	-	400 x 100	108	1.393,-
	6445V	1000	1535 x 895	1950 x 950 x 1480	490	400 x 74	-	148	1.602,-
	6445L	1000	1535 x 895	1950 x 950 x 1490	490	-	400 x 100	128	1.537,-
	6446V	1250	1935 x 995	2350 x 1050 x 1480	490	400 x 74	-	174	1.765,-
	6446L	1250	1935 x 995	2350 x 1050 x 1490	490	-	400 x 100	155	1.700,-

MULDEN- | SELBSTKIPPER | KIPPBEHÄLTER

Kompromisslose Qualität:
Hochwertiges Stahlblech per Roboter öldicht verschweißt, kugelgestrahlt, Top-Finish mittels Pulverbeschichtung.

Sicherheit und Handling:
Separate, ergonomisch angeordnete Griffe zum Schieben und Kippen. 4 Rollen für sicheren Stand in jeder Situation. Serienmäßig mit TOTALSTOP-Zentralbremssystem für sicheren Kippvorgang.



Zukunftssicher:
Ablasshahn und Trennsieb einfach und kostengünstig nachrüstbar.





Muldenkipper

4701 - 4703 |
4701-7016 – 4703-7016

kippar gelagerte Mulde aus 2 mm starkem Stahlblech, Rand oben zweimal umgekanet, Schüttkante doppelt umgelegt, öldicht verschweißt.

Untergestell aus 3 mm starken Kantprofilen mit integrierten Staplertaschen. Trittblech und Kippsicherung, Rohrschiebegriff. Pulverbeschichtung brillantblau RAL 5007 oder anthrazit RAL 7016.

Beräderung: 2 Lenk- und 2 Bockrollen, TPE-Bereifung 200 x 40 mm, Naben mit Rippenkugellager.

TOTALSTOP-Zentralbrems-system serienmäßig an den Lenkrollen.

Fahrbar und für Staplerbetrieb.

4704 |
4704-7016

Beräderung: 2 Lenk- und 2 Bockrollen, Elastic-Vollgummi-Bereifung 200 x 50 mm, blaugrau spurlos, Naben mit Kugellager.

TOTALSTOP-Zentralbrems-system serienmäßig an den Lenkrollen.

Fahrbar und für Staplerbetrieb.

Kippvorgang wird manuell ausgelöst. Für die Entleerung mit dem Gabelstapler oder bei schwerer Beladung empfehlen wir einen Kippbehälter oder einen Selbstkipper.

Zubehör

Ablasshahn

Mit Sieb zum Trennen von Flüssigkeiten und Feststoffen. Bestell-Nr. des betreffenden Muldenkippers mit einem „A“ ergänzen (z.B. 4701A). Nachrüstbar.

Mehrpreis 38,- €

Sicherungskette

Gliederkette als Abrutschsicherung mit Abschlepphaken

4707 23,- €



4701 | 4701-7016



4702 | 4702-7016 – 4704 | 4704-7016



Sicherungskette
Gliederkette als Abrutschsicherung mit Abschlepphaken.



TOTALSTOP-Zentralbremssystem
Serienmäßig an den Lenkrollen.



Ablasshahn und Sieb
Mit Sieb zum Trennen von Flüssigkeiten und Feststoffen. Nachrüstbar.



Staplertaschenmaße		Bestell-Nr.		Inhalt Liter	A mm	B mm	C mm	D mm
	4701	4701-7016	250	194	203	603	72	
	4702	4702-7016	450	194	203	603	72	
	4703	4703-7016	600	194	327	727	72	
	4704	4704-7016	800	194	577	977	72	

Inhalt Liter	Tragkraft kg	Kastenmaße L x B x H mm	Außenmaße L x B x H mm	Schüttkantenhöhe mm	Eigengewicht kg	brillantblau RAL 5007		anthrazitgrau RAL 7016	
						Bestell-Nr.	Preis Euro	Bestell-Nr.	Preis Euro
250	750	1200 x 652 x 413	1359 x 713 x 780	780	70	4701	708,-	4701-7016	708,-
450	750	1214 x 669 x 708	1374 x 730 x 1072	733	83	4702	821,-	4702-7016	821,-
600	750	1321 x 794 x 735	1458 x 855 x 1099	843	95	4703	921,-	4703-7016	921,-
800	800	1321 x 1044 x 735	1458 x 1105 x 1099	843	118	4704	1.189,-	4704-7016	1.189,-



47D1 | 47D1-7016



47D2 | 47D2-7016 – 47D4 | 47D4-7016

Deckel für Muldenkipper 47D1 - 47D4 47D1-7016 – 47D4-7016

Klappbarer Deckel für Muldenkipper, 2-seitig zu öffnen.

In geschlossenem Zustand (Abb. 1) mittels Federhaken arretierbar.

Aufgeklappter Vorderteil (Abb. 2) mittels Federhaken gegen unbeabsichtigtes Überschlagen beim Kippvorgang sicherbar.

Aufgeklappter Hinterteil (Abb.3) des Deckels ebenfalls arretierbar.

Jeweils stirnseitig vorne und hinten eine angekantete Griffleiste.

Stahlblech 1,5 mm, von innen mit Flachstahlstreben 15 x 3 mm versteift.

Keine Außenaufkantungen zur Vermeidung von Schergefahren.

Pulverbeschichtung brillantblau RAL 5007 oder anthrazit RAL 7016.

Nachrüstbar.

Mehrpreis pro Muldenkipper.



Anwendungsbeispiel:
Muldenkipper als Spänebehälter

	für Kastenmaße L x B x H mm	Eigengewicht kg	brillantblau RAL 5007		anthrazitgrau RAL 7016	
			Bestell-Nr.	Mehrpreis Euro	Bestell-Nr.	Mehrpreis Euro
Mehrpreis für Deckel für Muldenkipper	1200 x 652 x 413	12,5	47D1	216,-	47D1-7016	216,-
	1214 x 669 x 708	14,5	47D2	221,-	47D2-7016	221,-
	1321 x 794 x 735	17,5	47D3	244,-	47D3-7016	244,-
	1321 x 1044 x 735	22,0	47D4	255,-	47D4-7016	255,-



Selbstkipper

6030 | 6060 | 6090 | 6120

Selbstkipper für Schüttgüter zum selbsttätigen Abkippen über Kufen.

Selbstkipper müssen zum Entleeren nicht angehoben werden. Die leere Mulde geht selbsttätig in die Beladestellung zurück.

Robuste Schweißkonstruktion aus 3-mm-Stahlblech, **öldicht verschweißt**, pulverbeschichtet brillantblau RAL 5007.

Serienmäßig mit robusten Staplertaschen, Abrollsicherung und Kippverriegelung, Gliederkette als Abrutschsicherung. Zugseil zur Kippauslösung vom Staplersitz aus.



6030 | 6060 | 6090 | 6120

Rollensätze

2 Lenk- und 2 Bockrollen mit Polyamidrädern 200 x 50 mm, angebracht unter den Staplertaschen. Feststeller an den Lenkrollen.

Tragkraft	Best.-Nr.	Mehrpreis
für 6030/6060		
1500 kg	1567	138,- €
für 6090/6120		
2500 kg	1568	296,- €

Ablasshahn

Mit Sieb zum Trennen von Flüssigkeiten und Feststoffen. Bestell-Nr. des betreffenden Selbstkippers oder Kippbehälters mit einem „A“ ergänzen (z.B. 6030A). Nachrüstbar.

Mehrpreis 43,- €

Ersatzsicherungskette

Gliederkette als Abrutschsicherung mit Abschlepphaken

4707 23,- €



Selbstkipper mit Rollensatz



Selbstkipper als Schrottbehälter mit Gabelstapler

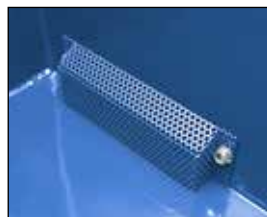

Ablasshahn und Sieb

Mit Sieb zum Trennen von Flüssigkeiten und Feststoffen. Nachrüstbar

Staplertaschenmaße	Bestell-Nr.	Inhalt Liter	A mm	B mm	C mm	D mm
	6030	350	190	192	592	90
	6060	600	190	582	982	90
	6090	900	190	582	982	90
	6120	1200	190	582	982	90

	Bestell-Nr.	Inhalt Liter	Tragkraft kg	Kastenmaße L x B x H mm	Außenmaße L x B x H mm	Schüttkantenhöhe mm ohne Rollen	Schüttkantenhöhe mm mit Rollen	Eigengewicht kg	Preis Euro
Selbstkipper	6030	350	1000	1237 x 666 x 703	1294 x 731 x 833	744	981	126	1.049,-
	6060	600	1500	1237 x 1076 x 703	1294 x 1141 x 833	744	981	155	1.197,-
	6090	900	2000	1237 x 1596 x 703	1294 x 1660 x 833	744	989	184	1.545,-
	6120	1200	2500	1699 x 1157 x 997	1755 x 1222 x 1127	1043	1288	230	1.768,-



6230 | 6250 | 6275

**Kippbehälter
6230 | 6250 | 6275**

Kippbehälter für Schüttgüter zum selbsttätigen Abkippen auch extrem leichter Güter bei völliger Entleerung.

Besonders niedrige Bauart.

Kippbehälter müssen zum Entleeren mit einem Stapler angehoben werden. Durch Absenken des Behälters auf den Boden wird die Mulde automatisch aufgerichtet und in die Beladestellung zurückgebracht. Robuste Schweißkonstruktion aus 2-mm-Stahlblech, dicht verschweißt, pulverbeschichtet brillantblau RAL 5007.

Serienmäßig mit Staplertaschen, Abrollsicung und Kippverriegelung, Gliederkette als Abrutschsicherung, Zugseil zur Kippauslösung vom Staplersitz aus.

Rollensatz

2 Lenk- und 2 Bockrollen mit Polyamidrädern 200 x 50 mm, angebracht unter den Staplertaschen. Feststeller an den Lenkrollen.

Tragkraft	Best.-Nr.	Mehrpreis
1500 kg	1567	138,- €

Beim Kippbehälter mit Rollensatz rastet die Mulde nicht selbsttätig beim Absetzen ein.

Ablasshahn

Mit Sieb zum Trennen von Flüssigkeiten und Feststoffen. Bestell-Nr. des betreffenden Selbstkippers oder Kippbehälters mit einem „A“ ergänzen (z.B. 6230A). Nachrüstbar.

Mehrpreis	38,- €
-----------	--------

Ersatzsicherungskette

Gliederkette als Abrutschsicherung mit Abschlepphaken

4708	27,- €
------	--------



Kippbehälter mit Rollensatz



Kippbehälter als Abfallbehälter mit Gabelstapler

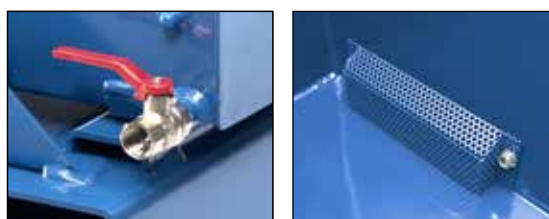

Ablasshahn und Sieb

Mit Sieb zum Trennen von Flüssigkeiten und Feststoffen. Nachrüstbar

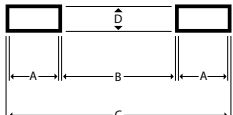
Staplertaschenmaße	Bestell-Nr.	Inhalt Liter	A mm	B mm	C mm	D mm
	6230	300	192	82	482	72
	6250	500	192	282	682	72
	6275	750	192	502	902	72

	Bestell-Nr.	Inhalt Liter	Tragkraft kg	Kastenmaße L x B x H mm	Außenmaße L x B x H mm	Schüttkantenhöhe mm ohne Rollen	Schüttkantenhöhe mm mit Rollen	Eigengewicht kg	Preis Euro
Kippbehälter	6230	300	750	1088 x 630 x 498	1313 x 690 x 576	418	655	78	910,-
	6250	500	1000	1164 x 831 x 598	1389 x 890 x 676	519	756	86	1.152,-
	6275	750	1000	1164 x 1241 x 598	1390 x 1300 x 676	519	756	108	1.348,-

SACKKARREN

Sicherheitsgriff:

Robuster Handgriff mit Sicherheitsbügel: Schützt die Hände vor Schürfungen und Quetschungen.

Konstruktion:

Karrestell schräg zum Anlehnen von Säcken und runden Gütern.

10°



Pulverbeschichtet:

Oberfläche kugelgestrahlt und pulverbeschichtet. Für Langlebigkeit und dauerhaft gutes Aussehen.



Radbefestigung:

Das fetra-Rad im eigenen Design mit versetzter Nabe, kein Überstand. Verschraubte Radbefestigung ermöglicht einfachen Radwechsel.

Schaufel:

In verschiedenen Größen erhältlich und austauschbar.

Sackkarre **B1215L**



B1115L



B1116L



B1215L



B1216L

Sackkarren

Handliche Stahlrohrkarren mit Stahlblechschaufeln, stabile Schweißkonstruktion, pulverbeschichtet, brillantblau RAL 5007. Sicherheitsgriffe. Stahlblechschaufel anschaubar und dadurch austauschbar und dadurch austauschbar. Räder wahlweise mit Vollgummi-, Luft- oder pannensicherer Polyurethanbereifung auf Kunststoff-Felgen, Naben mit Rollenlagerung. Zerlegte Anlieferung.

Gebrauchsmuster
20 2004 010 071.1

	Bestell-Nr.	Tragkraft kg	Höhe mm	Schaufel-tiefe mm	Schaufel-breite mm	Gesamt-breite mm	Radgröße mm	Bereifung	Eigengewicht kg	Preis Euro
Sackkarren	B1115V	250	1150	150	400	590	260 x 56	Vollgummi	15	146,-
	B1115L	250	1150	150	400	590	260 x 85	Luft	12	146,-
	B1115P	250	1150	150	400	590	260 x 85	Polyurethan	12,7	169,-
	B1116V	250	1150	300	480	590	260 x 56	Vollgummi	18	173,-
	B1116L	250	1150	300	480	590	260 x 85	Luft	15	173,-
	B1116P	250	1150	300	480	590	260 x 85	Polyurethan	15,7	196,-
	B1215V	350	1200	150	450	620	260 x 56	Vollgummi	19	193,-
	B1215L	350	1200	150	450	620	260 x 85	Luft	16	193,-
	B1215P	300	1200	150	450	620	260 x 85	Polyurethan	16,7	216,-
	B1216V	350	1200	300	480	620	260 x 56	Vollgummi	21	220,-
	B1216L	350	1200	300	480	620	260 x 85	Luft	18	220,-
	B1216P	300	1200	300	480	620	260 x 85	Polyurethan	18,7	243,-
Handgriff	1762	mit Sicherheitsbügel für Rohr-Ø 27 mm								4,50

Zubehör S. 194

STAPELKARREN



Handling:

Bügel oben und Querstreben durchgebogen. Für den sicheren Transport von runden Gütern, wie Rollen, Kannen, Eimern usw.

Pulverbeschichtet:

Oberfläche kugelgestrahlt und pulverbeschichtet. Für Langlebigkeit und dauerhaft gutes Aussehen.



Sicherheitsgriff:

Robuster Handgriff mit Sicherheitsbügel: Schützt die Hände vor Schürfungen und Quetschungen.



Kunststoff-Gleitkufen:

Einfach und günstig zu ersetzen. Die Enden der Gleitkufen sind verstärkt und liegen flächig an den Rohrbögen an.



Radbefestigung:

Das fetra-Rad im eigenen Design mit versetzter Nabe, kein Überstand. Verschraubte Radbefestigung ermöglicht einfachen Radwechsel.



Schaufel:

In verschiedenen Größen erhältlich und austauschbar.



Anwendungsbeispiel Luft + Vollgummi

Stapelkarren

Handliche Stahlrohrkarren mit Stahlblechschaufeln, stabile Schweißkonstruktion, pulverbeschichtet, brillantblau RAL 5007. Sicherheitsgriffe. Stahlblechschaufel anschraubbar und dadurch austauschbar.

Räder wahlweise mit Vollgummi-, Luft- oder pannensicherer Polyurethanbereifung auf Kunststoff-Felgen, Naben mit Rollenlagerung.

Bügel oben und Querstreben durchgebogen. Für den sicheren Transport von runden Gütern, wie Rollen, Kannen, Eimern usw.

Zerlegte Anlieferung.

Gebrauchsmuster
20 2004 010 071.1



B1125L



B1325L



B1326L



Vollgummi-Bereifung



Luft-Bereifung



PU-Bereifung



Zurrgurt 1722G

siehe Seite 194.

	Bestell-Nr.	Tragkraft kg	Höhe mm	Schaufel-tiefe mm	Schaufel-breite mm	Gesamt-breite mm	Radgröße mm	Bereifung	Eigenge-wicht kg	Preis Euro
Stapelkarren	B1125V	200	1150	250	320	570	260 x 56	Vollgummi	14	141,-
	B1125L	200	1150	250	320	570	260 x 85	Luft	11	141,-
	B1125P	200	1150	250	320	570	260 x 85	Polyurethan	11,7	164,-
	B1325V	300	1300	250	320	580	260 x 56	Vollgummi	17	173,-
	B1325L	300	1300	250	320	580	260 x 85	Luft	14	173,-
	B1325P	300	1300	250	320	580	260 x 85	Polyurethan	14,7	196,-
	B1326V	300	1300	300	480	580	260 x 56	Vollgummi	19	203,-
	B1326L	300	1300	300	480	580	260 x 85	Luft	16	203,-
	B1326P	300	1300	300	480	580	260 x 85	Polyurethan	16,7	226,-
Handgriff	1762	mit Sicherheitsbügel für Rohr-Ø 27 mm								4,50

Zubehör S. 194

Stapelkarren

Handliche Stahlrohrkarren mit Stahlblechschaufeln, stabile Schweißkonstruktion, pulverbeschichtet, brillantblau RAL 5007. Sicherheitsgriffe.

Stahlblechschaufel anschraubbar und dadurch austauschbar. Räder wahlweise mit Vollgummi-, Luft- oder pannensicherer Polyurethanbereifung auf Kunststoff-Felgen, Naben mit Rollenlagerung.

Bügel oben und Querstreben durchgebogen. Für den sicheren Transport von runden Gütern, wie Rollen, Kannen, Eimern usw.

Zerlegte Anlieferung.

Gebrauchsmuster
20 2004 010 071.1

B1330L | B1331L

mit auswechselbaren Kunststoff-Gleitkufen.

Verschleißteile

Kunststoff-Gleitkufen 1753

1 Satz mit Clips.
Preis Seite 194.



B1330L + B1330V



B1331L



B1327L



B1328L



Vollgummi-Bereifung



Luft-Bereifung



PU-Bereifung



Zurrgurt 1722G

siehe Seite 194.

	Bestell-Nr.	Tragkraft kg	Höhe mm	Schaufel-tiefe mm	Schaufel-breite mm	Gesamt-breite mm	Radgröße mm	Bereifung	Eigengewicht kg	Preis Euro
Stapelkarren	B1330V	300	1300	250	320	580	260 x 56	Vollgummi	18	193,-
	B1330L	300	1300	250	320	580	260 x 85	Luft	15	193,-
	B1330P	300	1300	250	320	580	260 x 85	Polyurethan	15,7	216,-
	B1331V	300	1300	300	480	580	260 x 56	Vollgummi	20	220,-
	B1331L	300	1300	300	480	580	260 x 85	Luft	17	220,-
	B1331P	300	1300	300	480	580	260 x 85	Polyurethan	17,7	243,-
	B1327V	300	1600	250	320	650	260 x 56	Vollgummi	18	220,-
	B1327L	300	1600	250	320	650	260 x 85	Luft	15	220,-
	B1327P	300	1600	250	320	650	260 x 85	Polyurethan	15,7	243,-
	B1328V	300	1600	300	480	650	260 x 56	Vollgummi	20	249,-
	B1328L	300	1600	300	480	650	260 x 85	Luft	17	249,-
	B1328P	300	1600	300	480	650	260 x 85	Polyurethan	17,7	272,-
Handgriff	1762	mit Sicherheitsbügel für Rohr-Ø 27 mm								4,50

Zubehör S. 194



Anwendungsbeispiel Luft + Vollgummi

Alu-Stapelkarren

Alukarren aus Aluminiumrohr mit Aluminiumschaufeln, sehr leicht und handlich. Sauber verschweißt und „naturbelassen“, Alublech-schaufel anschraubbar und dadurch austauschbar.

Räder wahlweise mit Vollgummi-, Luft- oder pannensicherer Polyurethanbereifung auf Kunststoff-Felgen, Naben mit Rollenlagerung.

Bügel oben und Querstreben durchgebogen. Für den sicheren Transport von runden Gütern, wie Rollen, Kannen, Eimern usw.

Zerlegte Anlieferung.



A1125L



A1115L



A1116L



Vollgummi-Bereifung



Luft-Bereifung



PU-Bereifung



Zurrgurt 1722G

siehe Seite 194.

	Bestell-Nr.	Tragkraft kg	Höhe mm	Schaufeltiefe mm	Schaufelbreite mm	Gesamtbreite mm	Radgröße mm	Bereifung	Eigengewicht kg	Preis Euro
Alu-Stapelkarren	A1125V	150	1150	250	320	570	260 x 56	Vollgummi	12	217,-
	A1125L	150	1150	250	320	570	260 x 85	Luft	9	217,-
	A1125P	150	1150	250	320	570	260 x 85	Polyurethan	9,7	240,-
	A1115V	150	1150	150	400	590	260 x 56	Vollgummi	11	242,-
	A1115L	150	1150	150	400	590	260 x 85	Luft	8	242,-
	A1115P	150	1150	150	400	590	260 x 85	Polyurethan	8,7	265,-
	A1116V	150	1150	300	480	590	260 x 56	Vollgummi	12	255,-
	A1116L	150	1150	300	480	590	260 x 85	Luft	9	255,-
	A1116P	150	1150	300	480	590	260 x 85	Polyurethan	9,7	278,-
Handgriff	1762			mit Sicherheitsbügel für Rohr-Ø 27 mm						4,50

Zubehör S. 194



Alu-Stapelkarren

Alukarren aus Aluminiumrohr mit Aluminiumschaufeln, sehr leicht und handlich. Sauber verschweißt und „naturbelassen“, Alublech-schaufel anschraubbar und dadurch austauschbar.

Räder wahlweise mit Vollgummi-, Luft- oder pannensicherer Polyurethanbereifung auf Kunststoff-Felgen, Naben mit Rollenlagerung.

Bügel oben und Querstreben durchgebogen. Für den sicheren Transport von runden Gütern, wie Rollen, Kannen, Eimern usw.

Zerlegte Anlieferung.



A1330L + A1330V

A1330L | A1331L

Mit auswechselbaren Kunststoff-Gleitkufen.

Verschleißteile

Kunststoff-Gleitkufen 1753

1 Satz mit Clips.
Preis Seite 194.



A1326L



A1325L



A1331L



Vollgummi-Bereifung



Luft-Bereifung



PU-Bereifung



Zurrgrurt 1722G
siehe Seite 194.

	Bestell-Nr.	Tragkraft kg	Höhe mm	Schaufeltiefe mm	Schaufelbreite mm	Gesamtbreite mm	Radgröße mm	Bereifung	Eigengewicht kg	Preis Euro
Alu-Stapelkarren	A1330V	200	1300	250	320	590	260 x 56	Vollgummi	12	255,-
	A1330L	200	1300	250	320	590	260 x 85	Luft	9	255,-
	A1330P	200	1300	250	320	590	260 x 85	Polyurethan	9,7	278,-
	A1331V	200	1300	300	480	590	260 x 56	Vollgummi	13	287,-
	A1331L	200	1300	300	480	590	260 x 85	Luft	10	287,-
	A1331P	200	1300	300	480	590	260 x 85	Polyurethan	10,7	310,-
	A1325V	200	1300	250	320	590	260 x 56	Vollgummi	12	251,-
	A1325L	200	1300	250	320	590	260 x 85	Luft	9	251,-
	A1325P	200	1300	250	320	590	260 x 85	Polyurethan	9,7	274,-
A1326V	200	1300	300	480	590	260 x 56	Vollgummi	13	281,-	
A1326L	200	1300	300	480	590	260 x 85	Luft	10	281,-	
A1326P	200	1300	300	480	590	260 x 85	Polyurethan	10,7	304,-	
Handgriff	1762	mit Sicherheitsbügel für Rohr-Ø 27 mm								4,50

Zubehör S. 194



TK1325



TK1326



TK1327



TK1328



Dreiarmer Radstern
TK1325 | TK1326



Fünfarmiger Radstern
TK1327 | TK1328



Stern-Feststeller 1770
als Anbausatz für **TK1325**
und **TK1326**. Stern-Feststeller
dienen zur problemlosen Fahrt
auf 2 Rädern auf ebener Strecke.
Leichte Selbstmontage.



Radbefestigung
verschraubte Radbefestigung,
einfacher Radwechsel.

Stahlrohr-Treppenkarren

mit Stahlblechschaufeln, stabile Schweißkonstruktion, pulverbeschichtet, brillantblau RAL 5007. Sicherheitsgriffe. Stahlblechschaufel anschraubbar und dadurch austauschbar. Zerlegte Anlieferung.

Gebrauchsmuster
20 2004 010 071.1

Bügel oben und Querstreben durchgebogen. Für den sicheren Transport von runden Gütern, wie Rollen, Kannen, Eimern usw.

TK1325 | TK1326

mit 2 dreiarmligen Radsternen, je 3 TPE-Räder 160 mm Ø, Naben mit Kugellager.

TK1327 | TK1328

mit 2 Lufträdern, Kunststoff-Felgen, Naben mit Rollenlagerung und 2 fünfarmigen Radsternen, jeweils 5 TPE-Räder 125 mm Ø, Naben mit Gleitlager.

Dreiarmliger Radstern

Treppenkarren mit 2 dreiarmligen Radsternen, vorteilhaft bei häufigen Treppenfahrten und guten Bodenverhältnissen im ebenen Bereich.

Fünfarmiger Radstern

Treppenkarren mit 2 Lufträdern und 2 fünfarmigen Radsternen, vorteilhaft bei häufigen Fahrten auf schlechten Bodenverhältnissen im ebenen Bereich und gelegentlichen Treppenfahrten.

	Bestell-Nr.	Tragkraft kg	Höhe mm	Schaufel-tiefe mm	Schaufel-breite mm	Gesamt-breite mm	TPE-Bereifung mm	Luft-Bereifung mm	Eigengewicht kg	Preis Euro
Treppenkarren	TK1325	200	1300	250	320	590	160 x 40	–	18	290,-
	TK1326	200	1300	300	480	590	160 x 40	–	22	319,-
	TK1327	200	1300	250	320	590	–	260 x 85	20	404,-
	TK1328	200	1300	300	480	590	–	260 x 85	22	434,-
Stern-Feststeller	1770					für TK1325 und TK1326				61,-
Handgriff	1762				mit Sicherheitsbügel für Rohr-Ø 27 mm					4,50

Zubehör S. 194

Alu-Treppenkarren

Aluminiumrohr mit Aluminiumschaufeln, handliche Schweißkonstruktion. Sicherheitsgriffe. Sauber verschweißt und „naturbelassen“, Alublechschaukel anschraubbar. Zerlegte Anlieferung.

Bügel oben und Querstreben durchgebogen. Für den sicheren Transport von runden Gütern, wie Rollen, Kannen, Eimern usw.

AK1325 | AK1326

mit 2 dreiarmligen Radsternen, je 3 TPE-Räder 160 mm.

Naben mit Kugellager.

AK1327 | AK1328

mit 2 Lufträdern, Kunststoff-Felgen, Naben mit Rollenlagerung und 2 fünfarmigen Radsternen, jeweils 5 TPE-Räder 125 mm Ø, Naben mit Gleitlager.

Dreiarmliger Radstern

Treppenkarren mit 2 dreiarmligen Radsternen, vorteilhaft bei häufigen Treppenfahrten und guten Bodenverhältnissen im ebenen Bereich.

Fünfarmiger Radstern

Treppenkarren mit 2 Lufträdern und 2 fünfarmigen Radsternen, vorteilhaft bei häufigen Fahrten auf schlechten Bodenverhältnissen im ebenen Bereich und gelegentlichen Treppenfahrten.



AK1325



AK1326



AK1327



AK1328



Dreiarmliger Radstern
AK1325 | AK1326



Fünfarmiger Radstern
AK1327 | AK1328



Stern-Feststeller 1770
als Anbausatz für **AK1325**
und **AK1326**. Stern-Feststeller
dienen zur problemlosen Fahrt
auf 2 Rädern auf ebener Strecke.
Leichte Selbstmontage.



Radbefestigung
verschraubte Radbefestigung,
einfacher Radwechsel.

	Bestell-Nr.	Tragkraft kg	Höhe mm	Schaufeltiefe mm	Schaufelbreite mm	Gesamtbreite mm	TPE-Bereifung mm	Luft-Bereifung mm	Eigengewicht kg	Preis Euro
Treppenkarren	AK1325	200	1300	250	320	590	160 x 40	-	14	365,-
	AK1326	200	1300	300	480	590	160 x 40	-	15	392,-
	AK1327	200	1300	250	320	590	-	260 x 85	15	478,-
	AK1328	200	1300	300	480	590	-	260 x 85	16	509,-
Stern-Feststeller	1770					für AK1325 und AK1326				61,-
Handgriff	1762					mit Sicherheitsbügel für Rohr-Ø 27 mm				4,50

PAKETROLLER | -KARREN

Einhandbedienung:
Mit zwei Handgriffen einsatzbereit.



Klappschaufel:
Gut geeignet für große Pakete.



Paketroller:
Äußerst leicht und handlich.



Paketroller

Erstklassig verarbeitete Aluminium-Stahlrohr-Konstruktion mit Aluminium-Schaufel und hochwertigen Kunststoffteilen.

Räder mit Polymerbereifung blaugrau „spurlos“, Naben mit Rollenlager.

Griffbügel aus handsympathischem und rutschsicherem Material.

Elastisches Spannband und Spannleiste zur Sicherung des Transportgutes. Schaufel und Räder mit einem Handgriff an- und abklappbar, Griffholm einschiebbar. In wenigen Sekunden einsatzbereit.

1735

Räder mit Luftbereifung.

Abmessungen zusammengeklappt:

Höhe x Breite x Tiefe (mm)

1730 = 595 x 390 x 50

1732 = 765 x 488 x 64

1735 = 855 x 660 x 135

Abmessungen komplett ausgeklappt:

Höhe x Breite x Tiefe (mm)

1730 = 1030 x 390 x 450

1732 = 1090 x 488 x 490

1735 = 1190 x 660 x 650



1730



1732



1735



Leichter Transport



Schneller Aufbau



	Bestell-Nr.	Tragkraft kg	Höhe mm	Schaufel-tiefe mm	Schaufel-breite mm	Gesamt-breite mm	Polymer-Bereifung mm	Luft-Bereifung mm	Eigengewicht kg	Preis Euro
Paketroller	1730	50	1030	300	385	390	127 x 30	-	3,2	101,-
	1732	125	1090	320	480	488	170 x 35	-	5,2	136,-
	1735	250	1190	450	595	660	-	220 x 70	12,6	358,-



1722



Anwendungsbeispiel



Anwendungsbeispiel



Zurrgurt 1722G



Zurrgurt 1722G



Haltehörner 1722H



Haltehörner 1722H

Alu-Kompaktkarre „Wuppi“

Sehr handliche und formschöne Universalkarre mit klappbarer Schaufel. Ergonomische Griffbügel erlauben an die individuelle Körpergröße und verschiedene Fahrsituationen angepasste Griffpositionen und schützen die Hände vor Schürfungen und Quetschungen. Gebogene Schwingen für den leichten Transport runder Güter. Sehr robuste und erstklassig verarbeitete Aluminium-Konstruktion mit Aluminiumschaufel und hochwertigen Kunststoffteilen.

Stabile Lufträder mit Kugellagerung, bei Bedarf mit wenigen Handgriffen abnehmbar. Griffbügel aus hautsympathischem Material.

Durch kompakte Bauform und mit einer Fußbewegung klappbare Schaufel sehr gut für den mobilen Einsatz wie z. B. Mitnahme in einem Lieferfahrzeug geeignet.

Abmessungen Schaufel eingeklappt:
Höhe x Breite x Tiefe (mm):
1250 x 570 x 275

Abmessungen Schaufel ausgeklappt:
Höhe x Breite x Tiefe (mm):
1250 x 570 x 445

Zerlegte Anlieferung.

Zurrgurt zur Ladungssicherung 1722G

Zweiteilig. Mittels Flachsclau- fen, 100 mm lang, an beiden Enden sehr einfach in beliebigen Positionen am Karrenge- stell zu befestigen.

Festende 0,3 m lang mit Gurt- klemme, Losende 2,5 m lang. Durch die asymmetrische Teilung für kleine und große Transportgüter geeignet.

Haltehörner für rundes Ladegut 1722H

Praktische Haltehörner zur Sta- bilisierung runder Ladegüter. In 3 Höhen jeweils paarweise einsteckbar. 2 Positioniermö- glichkeiten für verschiedene Radien.

1 Satz = 2 Stück



	Bestell-Nr.	Tragkraft kg	Höhe mm	Schaufel- tiefe mm	Schaufel- breite mm	Gesamt- breite mm	Luft-Bereifung mm	Eigengewicht kg	Preis Euro
Kompaktkarre	1722	200	1250	165	425	570	225 x 68	6,7	234,-
Zurrgurt	1722G	Kompatibel für alle Karren							18,-
Haltehörner	1722H	1 Satz = 2 Stück (nur für 1722)							9,-



Paketkarren

Handliche Stahlrohrkarren mit großer Stahlrohr-Klappschaufel. Stahlblechschaufel anschraubbar und dadurch austauschbar. Stabile Schweißkonstruktion, pulverbeschichtet, brillantblau RAL 5007. Sicherheitsgriffe. Bügel oben und Querstreben durchgebogen. Für den sicheren Transport von runden Gütern, wie Rollen, Kannen, Eimern usw.

Räder wahlweise mit Vollgummi-, Luft- oder pannensicherer Polyurethanbereifung auf Kunststoff-Felgen, Naben mit Rollenlagerung.

Zerlegte Anlieferung.

Gebrauchsmuster
20 2004 010 071.1



K1116V | K1116L



K1326V | K1326L

K1116V | K1116L

Mit Stahlblechschaufel 150 mm tief und 400 mm breit und Stahlrohr-Klappschaufel 500 mm tief und 330 mm breit.

**K1326V | K1326L
K1331V | K1331L**

Mit Stahlblechschaufel 250 mm tief und 320 mm breit und Stahlrohr-Klappschaufel 500 mm tief und 250 mm breit.



K1331V | K1331L

K1331V | K1331L

Mit auswechselbaren Kunststoff-Gleitkufen.

Verschleißteile

**Handgriff
1762**

Mit Sicherheitsbügel für Rohr-Ø 27 mm.
Preis Seite 194.



Radbefestigung

verschraubte Radbefestigung, einfacher Radwechsel.



Schaufelfixierung

Bei Nichtgebrauch kann die Klappschaufel fixiert werden.

**Kunststoff-Gleitkufen
1753**

1 Satz mit Clips.
Preis Seite 194.

	Bestell-Nr.	Tragkraft kg	Höhe mm	Schaufeltiefe mm	Schaufelbreite mm	Gesamtbreite mm	Radgröße mm	Bereifung	Eigengewicht kg	Preis Euro
Paketkarren	K1116V	250	1150	150/500	400/330	590	260 x 56	Vollgummi	17,5	207,-
	K1116L	250	1150	150/500	400/330	590	260 x 85	Luft	14,5	207,-
	K1116P	250	1150	150/500	400/330	590	260 x 85	Polyurethan	15,2	229,-
	K1326V	300	1300	250/500	320/250	580	260 x 56	Vollgummi	19,5	233,-
	K1326L	300	1300	250/500	320/250	580	260 x 85	Luft	16,5	233,-
	K1326P	300	1300	250/500	320/250	580	260 x 85	Polyurethan	17,2	255,-
	K1331V	300	1300	250/500	320/250	580	260 x 56	Vollgummi	19,5	237,-
	K1331L	300	1300	250/500	320/250	580	260 x 85	Luft	16,5	237,-
	K1331P	300	1300	250/500	320/250	580	260 x 85	Polyurethan	17,2	259,-

Zubehör S. 194



Traggestell in Ruhestellung eingehängt.

B1335L Traggestell einhängbar



B1345L Traggestell mit Karre verschraubt



Vollgummi-Bereifung



Luft-Bereifung



PU-Bereifung

Stuhlkarren

B1335V | B1335L | B1335P

zum Transport von gestapelten Stühlen. Kombination aus Stapelkarre B1325V | B1325L und einem Traggestell aus Stahlrohr.

Stabile Schweißkonstruktion, pulverbeschichtet, brillantblau RAL 5007. Sicherheitsgriffe.

Räder wahlweise mit Vollgummi-, Luft- oder pannelsicherer Polyurethanbereifung auf Kunststoff-Felgen, Naben mit Rollenlagerung.

Bügel oben und Querstreben durchgebogen. Für den sicheren Transport von runden Gütern, wie Rollen, Kannen, Eimern usw.

Das Traggestell ist mit einem Handgriff an der Karre einhängbar, stufenlos höhenverstellbar und selbsthemmend.

Die Tragrohre sind mit einem Schutzschlauch überzogen.

Die Karre ist jederzeit für andere Transporte einsetzbar. Das Traggestell kann in Ruhestellung an den Holmen eingehängt werden. Die Fixierung erfolgt durch Klettband.

Tragarmtiefe 500 mm
Tragbreite 250 mm
Tragkraft 70 kg

Deutsches Patent
10 2004 034 195

B1345V | B1345L | B1345P

wie B1335V | B1335L | B1335P, jedoch Traggestell mittels Schellen mit der Karre verschraubt.

Nach dem Lösen von 2 Schrauben stufenlos höhenverstellbar.

Die Tragrohre sind mit einem Schutzschlauch überzogen.

Tragarmtiefe 500 mm
Tragbreite 320 mm
Tragkraft 70 kg

	Bestell-Nr.	Tragkraft kg	Höhe mm	Schaufeltiefe mm	Schaufelbreite mm	Gesamtbreite mm	Radgröße mm	Bereifung	Eigengewicht kg	Preis Euro
Stuhlkarren	B1335V	300	1300	250	320	580	260 x 56	Vollgummi	19	228,-
	B1335L	300	1300	250	320	580	260 x 85	Luft	16	228,-
	B1335P	300	1300	250	320	580	260 x 85	Polyurethan	16,7	251,-
	B1345V	300	1300	250	320	580	260 x 56	Vollgummi	19	244,-
	B1345L	300	1300	250	320	580	260 x 85	Luft	16	244,-
	B1345P	300	1300	250	320	580	260 x 85	Polyurethan	16,7	267,-

Zubehör S. 194

Gerätekarren

11040

Gerätekarren zum Transport von Kühlschränken, Spül- und Waschmaschinen und Öfen. Stabile geschweißte Stahlrohrkonstruktion, pulverbeschichtet brillantblau RAL 5007. Anlagen mit breiten Gummiprofilen, Schaufel mit Antirutschbelag. Räder mit Luftbereifung, Naben mit Rollenlager.

11042

Wie 11040, jedoch mit größerer Gestell- und Anlagenhöhe, wodurch auch der Transport von 2 Maschinen übereinander möglich ist.

Zubehör

Tragholme

11045

bestehend aus 2 Griffrohren mit Einhängehaken und Querstreben verschweißt, pulverbeschichtet brillantblau RAL 5007.

Zurrgurt

11047

Zur Sicherung des Transportgutes. Länge 3,30 m, Breite 25 mm, mit Schnellverschluss.



Anwendung



11040



11042

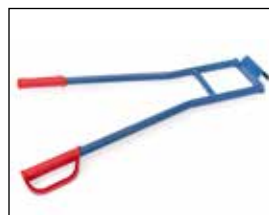

Tragholme 11045 für Treppentransporte mit 11030 | 11040 | 11042



Zurrgurt

	Bestell-Nr.	Tragkraft kg	Höhe mm	Schaufeltiefe mm	Schaufelbreite mm	Gesamtbreite mm	Luft-Bereifung mm	Eigengewicht kg	Preis Euro
Gerätekarren	11040	350	1160	150	450	660	260 x 85	14	301,-
	11042	350	1420	150	450	660	260 x 85	18	329,-
Tragholme	11045	350	850	-	-	570	-	3,2	45,-
Zurrgurt	11047	-	-	-	-	-	-	0,2	17,90



11050



Anwendung



11051



11052

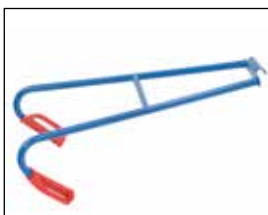

Tragholme 11055 für Treppentransporte mit 11050-11052

11050-11052 mit umgestecktem Griff



Gerätekarren 11050 komplett

Gerätekarren zum Transport von großen Lasten wie z.B. Heizkessel auf der Ebene und ganz besonders auf Treppen. Sehr stabile geschweißte Stahlrohrkonstruktion, pulverbeschichtet brillantblau RAL 5007.

Anlagen mit breiten Gummiprofilen, Schaufel mit Antirutschbelag. Komplettausrüstung mit:

- Große Lufträder 300 x 100 mm
- Treppensterne mit je 3 blaugrauen Vollgummirädern 160 x 40 mm, Naben mit Rollenlager
- Lufträder und Treppensterne auf einer Achse im Wechsel verwendbar
- Stützräder Vollgummi 160 x 40 mm, „spurlos“. Dadurch ist die Karre im abgesenkten Zustand mühelos fahrbar
- Feststeller an den Stützrädern. Dadurch sind die Stützräder bei Treppabfahrt als Bremsen einsetzbar
- Griffbügel höhenverstellbar und um 180° drehbar. Dadurch kann die Griffposition für jede Transportlage optimal eingestellt werden
- Tragholme
- Spanngurt zur Ladungssicherung

11051 mit Lufträdern

Wie 11050, jedoch nur mit Lufträdern. Ohne Treppensterne, ohne Tragholme, ohne Spanngurt. Falls erforderlich bitte separat bestellen.

11052 mit Treppenstern

Wie 11050, jedoch nur mit Treppensternen. Ohne Lufträder, ohne Tragholme, ohne Spanngurt. Falls erforderlich bitte separat bestellen.

Zubehör

Tragholme 11055

bestehend aus 2 Griffrohren bestehend aus 2 Griffrohren mit Einhängenhaken und Querstreben verschweißt, pulverbeschichtet brillantblau RAL 5007.

Spanngurt 11057

Zur Sicherung des Transportgutes. Länge 5 m, Breite 25 mm, mit Ratschenverschluss.

Zubehör S. 194

	Bestell-Nr.	Tragkraft kg	Höhe mm	Schaufeltiefe mm	Schaufelbreite mm	Gesamtbreite mm	Vollgummi-Bereifung mm	Luft-Bereifung mm	Eigengewicht kg	Preis Euro
Gerätekarre mit Lufträdern, Treppensternen, Tragholm u. Spanngurt	11050	400	1300	190	550	700	-	300 x 100	54	788,-
Gerätekarre mit Lufträdern	11051	400	1300	190	550	700	-	300 x 100	36	523,-
Gerätekarre mit Treppensternen	11052	400	1300	190	550	700	160 x 40	-	43	584,-
Tragholme	11055	400	890	-	-	600	-	-	6,5	75,-
Spanngurt	11057	-	-	-	-	-	-	-	0,3	25,-

FASS- | STAHLFLASCHENKARREN

Stützräder:

Erleichtern den Transport und helfen beim Abstellen der Fässer auf Paletten oder Auffangwannen.

**Vielfalt:**

Für alle Flaschengrößen und Einsatzzwecke ein geeignetes Modell.

**Sicherheit:**

Fester Halt der Stahlflaschen durch einhängbare Sicherungskette und dreiseitiger Umrandung an den Schaufeln.

Fassroller

Verschweißte Stahlkonstruktion, pulverbeschichtet brillantblau RAL 5007. 4 Lenkrollen, 2 Stück mit Feststeller, Räder Polyamid, Naben mit Gleitlagerung, Radgröße 80 x 35 mm.

1360

Fassroller für stehenden Transport von Stahlblech-Fässern mit 60 und 200 Liter Inhalt. Geschweißte Flachstahl-Konstruktion, Kreuzstreben nach unten durchgekröpft Ø 420 mm für 60-Ltr.-Fässer, Außenring Innen-Ø 610 mm für 200-Ltr.-Fässer.

1361

Fassroller für stehenden Transport von 200-Ltr. Stahlblechfässern. Stahlblechwanne, öldicht verschweißt. Innen-Ø 630 mm. Rand 80 mm hoch.

13600

wie 1360, jedoch mit anschraubbarem Rohrschiebereg mit 2 Ösen und 1 Zurring.

13610

wie 1361, jedoch mit anschraubbarem Rohrschiebereg mit 2 Ösen und 1 Zurring.

13650

Fassroller für stehenden Transport oder Lagerung von 200-Liter-Stahlblechfässern. Geschweißtes Kreuz aus Quadratrohr, mit Abrutschkanten.



	Bestell-Nr.	Tragkraft kg	Radgröße mm	Gesamthöhe mm	Eigengewicht kg	Preis Euro
Fassroller	1360	250	80 x 35	154	12	136,-
	1361	250	80 x 35	179	15	235,-
	13600	250	80 x 35	914	16	188,-
	13610	250	80 x 35	894	17	285,-
	13650	250	80 x 35	159	6	104,-



Fasskarren

1065 | 1066

Fasskarren, Stahlrohr geschweißt, pulverbeschichtet, brillantblau RAL 5007, dauerhaft oberflächengeschützt.

Räder wahlweise mit Vollgummi-Bereifung 250 x 60 mm oder Luftbereifung 260 x 85 mm, Naben mit Rollenlager.

Für alle 200-Liter-Fässer mit Rand geeignet.

1071 | 1072

wie 1065 | 1066, zusätzlich mit 1 Stütz-Lenkrolle TPE 200 x 40 mm.

2078 | 2079

wie 1065 | 1066, zusätzlich mit 2 Stützrädern Vollgummi blau-grau, „spurlos“ 160 x 40 mm.

Mit dieser Ausführung können über den Stützradsatz gefüllte Fässer sicher auf Paletten und Auffangwannen bis 360 mm Höhe abgestellt oder heruntergeholt werden.

2080 | 2081

Fasskarren für Kunststoff-Fässer 120–220 Liter Inhalt, Stahlrohr geschweißt, pulverbeschichtet, brillantblau RAL 5007, dauerhaft oberflächengeschützt.

Räder wahlweise mit Vollgummi-Bereifung 250 x 60 mm oder Luftbereifung 260 x 85 mm, Naben mit Rollenlager.

Spanngurt zur Fass-Sicherung.



Abstellen eines Fasses auf einer Auffangwanne.

Karre mit Fass in Abfüllposition.



Bestell-Nr.	Tragkraft kg	Höhe mm	Gesamtbreite mm	Radgröße mm	Bereifung mm	Eigengewicht kg	Preis Euro
1065	300	1600	680	260 x 56	Vollgummi	17	284,-
1066	300	1600	680	260 x 85	Luft	16	284,-
1071	300	1600	680	260 x 56	Vollgummi	20	302,-
1072	300	1600	680	260 x 85	Luft	19	302,-
2078	300	1600	680	260 x 56	Vollgummi	23	365,-
2079	300	1600	680	260 x 85	Luft	21	365,-
2080	250	1300	640	260 x 56	Vollgummi	20	268,-
2081	250	1300	640	260 x 85	Luft	19	268,-



2015



2016

Fasskipper

zum Lagern und Entleeren von 200-Liter-Stahlfässern. Stahlrohr-Konstruktion, verschraubt, pulverbeschichtet brillantblau RAL 5007. Spanngurt zur Fass-Sicherung. Zerlegte Anlieferung, einfache Selbstmontage.

2015

Fasskipper mit Hebelstange, fahrbar. Mit Rollen zum Verdrehen der Fässer. Aufnahme der Fässer ohne Hebegerät mittels Kippvorgang mit Hebelstange, wie im Anwendungsbeispiel unten gezeigt wird. 2 Lenkrollen mit Rädern aus Polyamid 125 x 38 mm und 2 Räder aus Polyamid 150 x 40 mm. Feststeller an den Lenkrollen.

2016

wie 2015, jedoch mit 2 Stahlrollen 50 mm Ø und 500 mm lang.

Zum leichten Drehen der Fässer, für dünnwandige Fässer besonders gut geeignet.



Anwendung



Tropföwanne 2019

Als Anbausatz für die Fasskipper 2015 und 2016, herausziehbar. Kunststoffwanne 12 Liter Inhalt.



Hebelstange 2020

Lieferung auch ohne Hebelstange möglich (bei Einsatz mehrerer Fasskipper). Bei Bestellungen bitte angeben: z. B. „2015-2020“
Minderpreis 36,- €.



	Bestell-Nr.	Tragkraft kg	Außenmaße L x B x H mm	Eigengewicht kg	Preis Euro
Fasskipper mit Hebelstange	2015	250	900 x 615 x 600	21	344,-
	2016	250	900 x 615 x 600	24	402,-
Tropföwanne	2019	-	-	3,4	70,-
Hebelstange einzeln	2020	-	-	4,2	36,-



**Fasstransportwagen
2702 | 2703**

Stahl-Konstruktion geschweißt, Wanne 100 mm hoch, öldicht, pulverbeschichtet brillantblau RAL 5007. Mit bündig eingelegtem Gitterrost, Maschenweite 31 x 31 mm, feuerverzinkt.

2 Lenk- und 2 Bockrollen, Räder Polyamid 125 x 38 mm, Naben mit Rollenlagerung.

Feststeller an den Lenkrollen.

Zum Transport von 1 oder 2 Stück 200-Liter-Fässer geeignet. Verhindert Schäden durch Tropföl. Auffangwanne 45/54 Liter.



2702* | 2703*



2722

**Tischwagen
2722**

Obere Stahlblechwanne 100 mm hoch, öldicht. Boden mit konischem Ablauf und Ablasshahn 1/2".

Gitterrost Maschenweite 31 x 31 mm, oben bündig lose eingelegt, feuerverzinkt.

Untere Stahlblechwanne 25 mm hoch, öldicht.

2 Lenk- und 2 Bockrollen, TPE-Bereifung, Naben mit Rillenkugellager. Lenkrollen mit Feststeller.

Etagenhöhen: 181/901 mm
Tragkraft obere Etage: 100 kg

**Abfallsammler
1385 | 1386**

Abfallsammler in Stahlrohrkonstruktion, pulverbeschichtet, grau RAL 7035. PVC-Deckel und Klemmring, Öffnungs-Ø 340 mm.

Für 120 Liter Säcke.

1385 = 4 Standfüße

1386 = 2 Standfüße und

2 Vollgummiräder 150 mm Ø.

Zerlegte Anlieferung, leichte Selbstmontage.



1385



1386



1397

**Abfallsammler
1397**

Abfallsammler mit Schellenbefestigung für Rohr Ø 27 mm. Pulverbeschichtet blau RAL 5007. PVC-Deckel und Klemmring, Öffnungs-Ø 340 mm.

Für 120 Liter Säcke.

Zerlegte Anlieferung, leichte Selbstmontage.

	Bestell-Nr.	Tragkraft kg	Rad-Ø mm	Ladefläche L x B mm	Außenmaße L x B x H mm	Eigengewicht kg	Preis Euro
Fasstransportwagen	2702*	400	125	1000 x 600	1130 x 611 x 990	37	475,-
	2703*	600	125	1250 x 650	1380 x 661 x 990	55	570,-
Tischwagen	2722	300	125	1000 x 600	1136 x 611 x 1030	52	559,-

	Bestell-Nr.	Höhe mm	Breite mm	Tiefe mm	Eigengewicht kg	Preis Euro
Abfallsammler	1385	960	500	500	5	106,-
	1386	960	500	500	9	145,-
	1397	333	574	376	4	97,-

*Ausstattung mit FIXSTOP nicht möglich.



Werkzeugkasten 51060

Stahlflaschenkarren

Stahlrohr geschweißt, pulverbeschichtet brillantblau RAL 5007.

Flaschenhalterungen mit Kettensicherung.

Räder wahlweise mit Vollgummi- oder Luftbereifung, Naben mit Rollenlager.

52140T

für 2 Stahlflaschen à 10 Ltr. Inhalt, Ø 140 mm. Räder mit TPE-Bereifung 200 x 40 mm.

52204V | 52204L

für 2 Stahlflaschen à 20 Ltr. Inhalt, Ø 204 mm.

52229V | 52229L

für 2 Stahlflaschen à 40 – 50 Ltr. Inhalt, Ø 204–229 mm. Schweißdrahtkocher an beiden Holmen.

52229V-ST | 52229L-ST

wie 52229V | 52229L, jedoch zusätzlich mit 1 Stütz-Lenkrolle, TPE-Breifung 200 x 40 mm.

Werkzeugkasten 51060

Pulverbeschichtet lichtgrau RAL 7035.

Größe L x B x H: 450 x 200 x 150 mm

Abschließbar durch Vorhängeschloss (nicht im Lieferumfang enthalten).

Geeignet für:

52204V | 52204L
52229V | 52229L

	Bestell-Nr.	Tragkraft kg	Höhe mm	Gesamtbreite mm	Flaschen-Anzahl x Größe Liter bzw. kg	Vollgummi-Bereifung mm	Luft-Bereifung mm	Eigengewicht kg	Preis Euro
Stahlflaschenkarren	52140T	50	1000	505	2 x 10	–	–	7,5	169,-
	52204V	100	1100	760	2 x 20	260 x 56	–	19,5	278,-
	52204L	100	1100	760	2 x 20	–	260 x 85	17,5	278,-
	52229V	150	1300	830	2 x 40 – 50	400 x 74	–	28	339,-
	52229L	150	1300	830	2 x 40 – 50	–	400 x 100	18	318,-
	52229V-ST	150	1300	830	2 x 40 – 50	400 x 74	–	35	432,-
	52229L-ST	150	1300	830	2 x 40 – 50	–	400 x 100	25	415,-
Werkzeugkasten	51060	–	–	–	–	–	–	5	81,-

Zubehör S. 194

Stahlflaschenkarren

Stahlrohr geschweißt,
pulverbeschichtet brillantblau
RAL 5007.

Flaschenhalterungen mit
Kettensicherung.

Räder wahlweise mit Vollgummi-
oder Luftbereifung, Naben
mit Rollenlager.

51140V | 51140L

für 1 Stahlflasche 10 Liter
Inhalt, Ø 140 mm.

51229V | 51229L

für 1 Stahlflasche 20, 40 oder
50 Liter Inhalt, Ø 204-229 mm.

51318V | 51318L

mit anschraubbarer Flaschen-
halterung für 1 Propangasfla-
sche 33 kg Inhalt, Ø 318 mm
oder für 1 Propangasflasche
11 kg Inhalt, Ø 300 mm.



51140V | 51140L



51229V | 51229L



51318V | 51318L

	Bestell-Nr.	Tragkraft kg	Höhe mm	Gesamtbreite mm	Flaschen-Anzahl x Größe Liter bzw. kg	Vollgummi- Bereifung mm	Luft-Bereifung mm	Eigenge- wicht kg	Preis Euro
Stahlflaschen- karren	51140V	100	1240	420	1 x 10	260 x 56	-	11	167,-
	51140L	100	1240	430	1 x 10	-	260 x 85	9	167,-
	51229V	100	1240	500	1 x 20 – 50	260 x 56	-	11	170,-
	51229L	100	1240	510	1 x 20 – 50	-	260 x 85	8,5	170,-
	51318V	100	1240	550	1 x 11 / 1 x 33	260 x 56	-	14,5	202,-
	51318L	100	1240	560	1 x 11 / 1 x 33	-	260 x 85	12	202,-



51318TK



51300T



51300T-S



51300T-SB



Anwendungsbeispiel
51300T-S



Anwendungsbeispiel
51300T-SB

Stahlflaschen-Treppenkarre 51318TK

Stahlflaschen-Treppenkarre für den Transport von 20, 40 und 50-Liter-Gasflaschen und 11 und 33 kg Propangasflaschen, auch über Treppen. Als Basis dient die Treppenkarre TK 1325, zusätzlich ausgerüstet mit 4 gelochten Querstreben zum Anschrauben der Flaschenhalterungen mit Sicherungsketten.

Mit 2 dreiarmligen Radsternen, je 3 TPE-Räder 160 mm Ø. Stahlrohr geschweißt, pulverbeschichtet brillantblau RAL 5007.

Stahlflaschenroller 51300T

Stahlflaschenroller für 1 Propangasflasche 11 kg Inhalt, Ø 300 mm. Geschweißte Stahlkonstruktion, pulverbeschichtet brillantblau RAL 5007. Innen-Ø 310 mm.

4 Lenkrollen, 2 Stück mit Feststeller, TPE-Bereifung 75 x 25 mm, Naben mit Kugellager.

51300T-S

wie 51300T, jedoch zusätzlich mit Haken für Schlauchaufwicklung und Schrupfpistolengehäuse.

51300T-SB

wie 51300T-S, jedoch mit zusätzlicher Halterung für handelsübliche Anwärm- und Abflambrenner.

	Bestell-Nr.	Tragkraft kg	Höhe mm	Gesamtbreite mm	Flaschen-Anzahl x Größe Liter bzw. kg	TPE-Bereifung mm	Eigengewicht kg	Preis Euro
Stahlflaschen-Treppenkarre	51318TK	200	1300	590	1 x 20 – 50	160 x 40	22	365,-
Stahlflaschen-Roller	51300T	80	970	410	1 x 11	75 x 25	7	188,-
	51300T-S	80	970	410	1 x 11	75 x 25	9,7	274,-
	51300T-SB	80	970	450	1 x 11	75 x 25	10	305,-

Zubehör S. 194



Stahlflaschenständer

52229

Flaschenhalterungen mit Kettensicherung. Ständer für 2 Flaschen 40-50 Liter Inhalt, Ø 204-229 mm. Profilstahl-/Stahlblechkonstruktion, pulverbeschichtet brillantblau RAL 5007. Kettensicherung. Bohrungen zum Verbinden und Wandbefestigung.



52229

Wandhalterungen

51114 - 51332

Stahlflaschen-Wandhalterungen für 1-3 Flaschen Ø 140, 230 und 320 mm. Stahlblechkonstruktion, feuerverzinkt. Kettensicherung. Bohrungen zur Wandbefestigung.



51114 | 51123 | 51132



51214 | 51223 | 51232



51314 | 51323 | 51332

	Bestell-Nr.	Tragkraft kg	Höhe mm	Gesamtbreite mm	Flaschen-Anzahl	Flaschen-Ø mm	Eigengewicht kg	Preis Euro
Stahlflaschenständer	52229	100	1000	550	2	204-229	15	181,-
Wandhalterung	51114	-	45	210	1	140	0,8	36,-
	51123	-	45	300	1	230	1,0	43,-
	51132	-	45	390	1	320	1,3	47,-
	51214	-	45	420	2	140	1,6	54,-
	51223	-	45	600	2	230	2,1	70,-
	51232	-	45	780	2	320	2,3	88,-
	51314	-	45	630	3	140	1,9	78,-
	51323	-	45	900	3	230	3,2	96,-
	51332	-	45	1170	3	320	4,1	131,-

REIFENTRANSPORTGERÄTE

Einfaches Handling:

Spreiz-Aufnahme durch Zusammen-drücken der Griffholme zu bedienen. Leichtes Bewegen von Rädern- oder Reifenstapeln.



Clevere Lösung:
TYRE TROLLEY mit Materialmulde
für Räder- und Reifenstapel.

Kombinierbar:

Der TYRE TROLLEY kann samt Ladung
mit der Reifenkarre aufgenommen
werden.



**Reifen-Roller
„TYRE TROLLEY“**

Cleverer Roller für den leichten Transport und die effektive Lagerung von Rädern und Reifen. Ausgelegt für 8 Reifen oder 4 Komplettäder. Praktische Materialmulde zur Aufbewahrung von Kleinteilen. Einfach und sicher stapelbar. Kompatibel mit den fetra-Reifenkarren 2032 und 2033. Plattform aus glasfaserverstärktem Polypropylen.



4546



4547

4546

Transportroller für Räder und Reifen in normaler Größe. 4 Lenkrollen mit TPE-Bereifung, eine davon mit Feststeller. Staffelpreise für 1/2/6 Stück.

4547

Transportroller für große Räder und Reifen wie z. B. von SUVs. Rollen mit größeren Rädern ermöglichen Transporte auf unebenen Flächen. 4 Lenkrollen mit Vollgummi-Bereifung, eine davon mit Feststeller. Staffelpreise für 1/2/4 Stück.



Anwendungsbeispiel



Stapelbar



Anwendungsbeispiel

Kompatibel mit fetra Reifenkarren. Siehe Seite 173.



Materialmulde



	Bestell-Nr.	Tragkraft kg	Rad-Ø mm	Durchmesser mm	Höhe mm	Eigengewicht kg	Preis € 1 Stück	Preis € 2 Stück	Preis € 4 Stück	Preis € 6 Stück
Reifen-Roller „TYRE TROLLEY“	4546	120	75	630	110	3,7	80,-	78,-	-	75,-
	4547	180	100	700	140	6,3	103,-	100,-	97,-	-



2033 | 2033A



Reifenkarren

2032 | 2033

Stahlrohr geschweißt, pulverbeschichtet brillantblau RAL 5007, dauerhaft oberflächengeschützt. Räder wahlweise mit Vollgummi- oder Luft-Bereifung. Naben mit Rollenlager.

Mittels durch die Griffholme zu bedienende Spreiz-Aufnahmen aus Stahlrohr können Reifen- und Räderstapel direkt aufgenommen oder abgesetzt werden. Geeignet für Reifen von 450 bis 750 mm Ø. Bis zu 8 Reifen oder Räder möglich.

Kompatibel mit „TYRE TROLLEY“ 4546 und 4547.

2032A | 2033A

wie 2032 | 2033, jedoch mit Anlaufrollen.

Flüssigeres Aufnehmen und Absetzen von Räder- oder Reifenstapeln. Die Spreizarme rollen am Stapel entlang.

Dadurch deutlich reduzierter Kraftaufwand für den Bediener.

Nachrüstbar für alle fetra-Reifenkarren.

2034 | 2035

wie 2032 | 2033, jedoch für größere Räder und Reifen wie z.B. von SUVs. Geeignet für Reifen von 450 bis 860 mm Ø.

2034A | 2035A

wie 2034 | 2035, jedoch mit Anlaufrollen.

Flüssigeres Aufnehmen und Absetzen von Räder- oder Reifenstapeln. Die Spreizarme rollen am Stapel entlang.

Dadurch deutlich reduzierter Kraftaufwand für den Bediener.

Nachrüstbar für alle fetra-Reifenkarren.



2035 | 2035A



Anlaufrolle



	Bestell-Nr.	Tragkraft kg	Höhe mm	Schaufeltiefe mm	Schaufelbreite mm	Gesamtbreite mm	Radgröße mm	Bereifung	Eigengewicht kg	Preis Euro
Reifenkarren	2032	200	1515	575	500 – 885	750	260 x 56	Vollgummi	25	389,-
	2033	200	1515	575	500 – 885	750	260 x 85	Luft	23	389,-
	2032A	200	1515	575	500 – 885	750	260 x 56	Vollgummi	26	422,-
	2033A	200	1515	575	500 – 885	750	260 x 85	Luft	24	422,-
	2034	200	1515	660	500 – 945	750	260 x 56	Vollgummi	26	457,-
	2035	200	1515	660	500 – 945	750	260 x 85	Luft	25	457,-
	2034A	200	1515	660	500 – 945	750	260 x 56	Vollgummi	27	490,-
	2035A	200	1515	660	500 – 945	750	260 x 85	Luft	25	490,-
Anlaufrollen	E2034A			Nachrüstset für vorhandene Reifenkarren					0,6	33,-

Reifenwagen

Stahlrohr-Konstruktion, verschraubt, pulverbeschichtet brillantblau RAL 5007.

4586

Reifenträger variabel im Raster von 150 mm mit Stirnbügeln verschraubbar. Für Reifendurchmesser 250 - 750 mm.

4 Lenkrollen mit TPE-Bereifung, Naben mit Rillenkugellager. 2 Lenkrollen mit Feststeller.

4596

Boden mit eingeschweißtem Drahtgitter 140 x 40 mm. Reifenträger variabel im Raster von 120 mm einhängbar, durch gelenkartige Aufhängung passen sich die Träger selbsttätig der Reifengröße an.

Für Reifendurchmesser 380 - 750 mm.

2 Lenk- und 2 Bockrollen mit TPE-Bereifung, Naben mit Rillenkugellager. Lenkrollen mit Feststeller.

4588

Wie 4586, jedoch verstärkte Ausführung für den Einsatz mit hoher Beanspruchung, z. B. als Boxenwagen im Motorsport.

Für Reifendurchmesser 400 - 780 mm.

4 Lenkrollen mit Elastic-Bereifung blaugrau, spurlos, Naben mit Kugellager. 2 Stück mit Feststeller.

4562

Zum komfortablen Kommissionieren von Rädern und Reifen.

Reifenträger mit robusten Rollenbahnen mit Durchfallsicherung zum leichten Verschieben geladener Räder und Reifen mit 550 - 850 mm Ø.

Obere Etage auf 1.253 oder 1.153 mm einschraubbar, Tragkraft 80 kg.

Stirnseitig 4 Holz-Trittstufen, die sich unbelastet selbsttätig anheben und belastet den Wagen mittels Gummifüßen arretieren. Sicherer Stand auf oberer Stufe durch Erweiterungsplattform. Sicherheitsbügel zum Festhalten und Anlehnen. Trittstufen mittels Gasdruckfeder komplett anklappbar.

4 Lenkrollen mit TPE-Bereifung. Naben mit Rillenkugellager. 2 Lenkrollen mit Feststeller.

Zubehör S. 192-193



4586



4596



4588



4562



Rollenbahn



Erweiterungsplattform



Trittstufen angeklappt

	Bestell-Nr.	Tragkraft kg	Rad-Ø mm	Ladefläche L x B mm	Außenmaße L x B x H mm	Eigengewicht kg	Preis Euro
Reifenwagen	4586	250	160	1420 x 600	1540 x 670 x 1725	40	392,-
	4596	400	200	1420 x 610	1600 x 620 x 1800	62	605,-
	4588	500	200	1860 x 618	1991 x 671 x 1671	62	649,-
Reifenwagen	4562	250	125	1000 x 588	1343 x 625 x 1749	63	1.139,-

HUBGERÄTE



Zuverlässig:
Langlebige Qualitäts-Hydraulik.

Hoch hinaus:
Doppelschere für besonders großen
Hubbereich.



Vielseitig:
Stapler für den gelegentlichen
Einsatz.

Gabelhubwagen 2130

Profi-Ausführung für den täglichen Einsatz, robust und langlebig.

Rahmen und Gabel in verwindungsfreier Schalenbauweise, Schmiernippel an den Drehpunkten, Schubstangen verstellbar, pulverbeschichtet anthrazitgrau RAL 7016, mit reflektierenden Logo-Aufklebern.

Aufschaubare Hydraulikeinheit mit verchromtem Kolben, wartungsfrei gelagert.

Ergonomische Stahlrohrdeichsel mit Gegenlager für Schubbetrieb, schwarz pulverbeschichtet, Griff gummiummantelt.

Leicht dosierbarer Einhand-Bedienhebel für die Funktionen Heben - Fahren - Senken.

Lenkeinschlag 2 x 102,5 °

Gabellänge 1.150 mm

Gabelbreite 160 mm

Tragbreite 540 mm

Hubbereich 85-200 mm

Gesamtlänge 1.540 mm

Lenkräder Polyurethan

Ø x B = 200 x 50 mm

Gabelrollen Polyurethan Tandem

Ø x B 80 x 70 mm

Ein- und Ausfahrrollen an den Gabelspitzen



2130

**Ergonomie**

Griff gummiummantelt für guten Grip und Kälteisolation.

Einhand-Bedienung für Funktionen

Heben - Fahren - Senken.

**Komfort**

Tandem-Rollen für unebene Böden, Schwellen und Kanten.

Ein- und Ausfahrrollen für leichte Quereinfahrt in Paletten.

**Zuverlässig**

Robuste und langlebige Hydraulikeinheit, aufschraubbar.

**Sicherheit**

Reflektierende Aufkleber für verbesserte Sichtbarkeit bei schlechten Lichtverhältnissen.

**Wartungsfreundlich**

Schmiernippel für schnelles Nachschmieren der Drehpunkte.

Garantie

für Gabelhubwagen 2 Jahre.

	Bestell-Nr.	Tragkraft kg	Hubbereich mm	Gabellänge mm	Lenkräder	Gabelrollen	Eigengewicht kg	Preis Euro
Gabelhubwagen	2130	2500	85 – 200	1150	Polyurethan	Polyurethan Tandem	69	429,-



2117

Gabelhubwagen

Top-Ausführung für den professionellen Dauereinsatz, robust und langlebig.

Rahmen und Gabel in verwindungsfreier Schalenbauweise, Schmiernippel an den Drehpunkten, Schubstangen verstellbar, pulverbeschichtet signalgelb RAL 1003.

Revidierbare Hydraulikeinheit mit verchromtem Kolben und externem Öltank, wartungsfrei gelagert.

Ergonomische Stahlrohrdeichsel mit Gegenlager für Schubetrieb, schwarz pulverbeschichtet, Griff gummiummantelt.

Fein dosierbarer Einhand-Bedienhebel für die Funktionen Heben - Fahren - Senken.

Lenkeinschlag 2 x 100 °
 Gabellänge 1.150 mm
 Gabelbreite 160 mm
 Tragbreite 540 mm
 Hubbereich 85-200 mm
 Gesamtlänge 1.540 mm
 Lenkräder Ø x B = 200 x 50 mm
 Gabelrollen Ø x B 80 x 70 mm
 Ein- und Ausfahrrollen an den Gabelspitzen

Beräderung 2115

Lenkräder Nylon, Gabelrollen Nylon Tandem. Sehr geringer Rollwiderstand, hohe chemische Beständigkeit, nicht kreidend = spurlos. Gut auf glatten ebenen Böden. Harte Fahrgeräusche.

Beräderung 2116

Lenkräder Elastic-Vollgummibereifung, Gabelrollen Nylon Tandem. Geringer Rollwiderstand, elastischer Lauf. Gut auf ebenen und unebenen Böden und beim Überfahren von Kanten und Schwellen. Geringe Fahrgeräusche.

Beräderung 2117

Lenkräder Polyurethan, Gabelrollen Polyurethan Tandem. Geringer Rollwiderstand, elastischer Lauf. Gut auf empfindlichen Böden, nicht kreidend = spurlos. Geringe Fahrgeräusche.

Beräderung 2119

Lenkräder Elastic-Vollgummibereifung, Gabelrollen Polyurethan Tandem. Geringer Rollwiderstand, elastischer Lauf, bester Fahrkomfort. Gut auf empfindlichen und unebenen Böden, vorteilhaft beim häufigen Überfahren von Kanten und Schwellen. Geringe Fahrgeräusche.

Garantie
 für Gabelhubwagen 2 Jahre.



2115



2116

Hochwertig

Sehr langlebige Top-Hydraulikeinheit.
 Öffensbar mit externem Öltank, revidierbar.



Wartungsfreundlich

Schmiernippel für unkompliziertes Nachschmieren der Drehpunkte.



Komfort

Tandem-Rollen für unebene Böden, Schwellen und Kanten.
 Ein- und Ausfahrrollen für leichte Quereinfahrt in Paletten.



2119

Ergonomie

Griff gummiummantelt für guten Grip und Kälteisolation.
 Einhand-Bedienhebel für Funktionen Heben - Fahren - Senken.



	Bestell-Nr.	Tragkraft kg	Hubbereich mm	Gabellänge mm	Lenkräder	Gabelrollen	Eigengewicht kg	Preis Euro
Gabelhubwagen	2115	2500	85 – 200	1150	Nylon	Nylon Tandem	73	495,-
	2116	2500	85 – 200	1150	Vollgummi	Nylon Tandem	75	506,-
	2117	2500	85 – 200	1150	Polyurethan	Polyurethan Tandem	76	504,-
	2119	2500	85 – 200	1150	Vollgummi	Polyurethan Tandem	75	509,-

Gabelhubwagen

Rahmen und Gabeln in verwindungsfreier Schalenbauweise, gelb pulverbeschichtet. Hydraulische Handpumpe wartungsfrei gelagert. Stabile Stahlrohrdeichsel mit Gegenlager für Schubtrieb, pulverbeschichtet schwarz, Griff gummiummantelt. Bedienhebel für die Funktionen: Heben – Fahren – Senken

2118

Kurze Ausführung,

Gabellänge 800 mm.
Lenkräder Vollgummi
200 x 50 mm, Gabelrollen
Nylon Single 80 x 93 mm.
Besonders auf engem Raum
und LKW geeignet.

2120

Niedrige Ausführung,

abgesenkte Höhe 55 mm.
Hubbereich 55-175 mm, für
Unterfahrhöhen ab 57 mm
geeignet. Lenkräder Vollgummi
180 x 50 mm, Gabelrollen
Nylon Tandem 51 x 70 mm.

2116-15 | 2116-18 | 2116-20

Überlange Ausführung,

Gabellänge 1500, 1800 oder
2000 mm. Lenkräder Vollgummi
200 x 50 mm, Gabelrollen
Nylon Tandem 80 x 70 mm.
Reduzierte Tragkraft!

2122

mit Waage

Wiegebereich 1 – 2000 kg, mit
einer Genauigkeit von ± 2 kg.
Abstufung 1 kg.
LCD-Anzeige mit 18 mm hohen
Ziffern, Touch-Panel mit An-/
Aus- und Tara-Taste, Stromver-
sorgung durch 4 x 1,5-V-AA-
Batterien, Schutzklasse IP 65.
Lenkräder $\varnothing \times B = 180 \times 50$ mm
Gabelrollen $\varnothing \times B = 70 \times 70$ mm
Tragbreite 550 mm



2118



2120



2116-15 | 2116-18 | 2116-20



2122



Gabelhubwagen mit Waage

Garantie

für Gabelhubwagen 2 Jahre.

	Bestell-Nr.	Tragkraft kg	Hubbereich mm	Gabellänge mm	Gesamtlänge mm	Lenkräder	Gabelrollen	Eigengewicht kg	Preis Euro
Gabelhub- wagen	2118	2500	85 – 200	800	1190	Vollgummi	Nylon Single	66	599,-
	2120	2000	55 – 175	1150	1540	Vollgummi	Nylon Tandem	72	966,-
	2116-15	1500	85 – 200	1500	1890	Vollgummi	Nylon Tandem	97	748,-
	2116-18	1200	85 – 200	1800	2190	Vollgummi	Nylon Tandem	100	772,-
	2116-20	1000	85 – 200	2000	2390	Vollgummi	Nylon Tandem	112	784,-
	2122	2000	85 – 205	1150	1550	Polyurethan	Polyurethan Tandem	117	2.176,-



6815



6820



6821



Aufsteck-Plattform
für Scheren-Hubwagen
6820 und 6821.

Scheren-Gabelhubwagen 6815

Rahmen und Gabeln in verwindungsfreier Schalenbauweise, gelb pulverbeschichtet. Hydraulische Handpumpe wartungsfrei gelagert. Stabile Stahlrohrdeichsel mit Gegenlager für Schubtrieb, pulverbeschichtet schwarz. Bedienhebel für die Funktionen: Heben – Fahren – Senken Lenkeinschlag 2 x 100°.

Tragkraft: 1000 kg
Gabellänge: 1165 mm
Gabelbreite: 160 mm
Tragbreite: 540 mm
Hubbereich: 85 – 800 mm
Gesamtlänge: 1540 mm
Lenkräder Ø x B = 180 x 50 mm
Gabelrollen Ø x B = 80 x 50 mm

Ab einer Pumphöhe von ca. 290 mm ist der Scheren-Gabelhubwagen nicht mehr verfahrbar.

Scheren-Hubwagen 6820

Gute Standfestigkeit, auch bei angehobener Last verfahrbar. Rahmen und Gabeln in stabiler verwindungsfreier Profilstahl-Konstruktion, pulverbeschichtet anthrazit RAL 7016. Kräftiger Rohr-Schiebebügel. Hydraulikpumpe mit verchromten Kolben und Überlastventil. Bedienung über Fußpedal. Senkventil über Handhebel zu betätigen. 2 Lenkrollen, Räder Polyurethan-Bereifung 150 x 40 mm und 2 Gabelrollen Nylon 70 x 70 mm, Lenkrollen mit Feststeller.

Tragkraft: 500 und 1000 kg
Gabellänge: 1115 mm
Gabelbreite: 153 mm
Tragbreite: 526 mm
Hubbereich: 85 – 830 mm
Gesamtlänge: 1550/1640 mm
Gesamtbreite: 526/687 mm

Scheren-Hubwagen 6821

wie 6820, jedoch mit einer zusätzlichen Lenkdeichsel ausgerüstet.

Aufsteck-Plattform

aus Stahlblech gekantet, pulverbeschichtet anthrazit RAL 7016, geeignet für 6820 und 6821.

Abmessung (L x B):
1115 x 538 mm

Garantie

für Scheren-Gabelhubwagen und Scheren-Hubwagen 2 Jahre.

	Bestell-Nr.	Tragkraft kg	Hubbereich mm	Gabellänge mm	Lenkräder	Gabelrollen	Eigengewicht kg	Preis Euro
Scheren-Gabelhubwagen	6815	1000	85 – 800	1165	Polyurethan	Polyurethan	110	1.033,-
Scheren-Hubwagen	6820	500	85 – 830	1115	Polyurethan	Nylon	107	1.316,-
	6821	1000	85 – 830	1115	Polyurethan	Nylon	135	1.525,-
Aufsteck-Plattform	6828	–	–	–	–	–	15	149,-

Stapler

für den gelegentlichen Einsatz als Hub- und Transportgerät. Stabile Profilstahl-Konstruktion mit Rohrschiebegriffen, pulverbeschichtet anthrazitgrau RAL 7016.

**Handwinden-Stapler
6851 | 6852**

Hubantrieb durch Sicherheits-Handwinde. Gabeln verstellbar. 2 Lenkrollen, Räder Polyurethan-Bereifung 150 x 40 mm, und 2 Gabelrollen Nylon 80 x 47 mm. Lenkrollen mit Feststeller.

Lastschwerpunkt-
abstand:
400/500 mm
Gabelbreite 6851: 75 mm
Gabelbreite 6852: 80 mm
Hub pro Kurbelum-
drehung:
40/22 mm

**Handhydraulik-Stapler
6855 | 6856**

Hydraulikpumpe mit verchromten Kolben und Überlastventil. Betätigung über Zugdeichsel. Senkventil über Handhebel. 2 Lenkrollen, Räder Polyurethan-Bereifung 150 x 40 mm und 2 Gabelrollen Polyurethan 80 x 70 mm. Lenkrollen mit Feststeller. Lastschwerpunkt-
abstand:
585 mm
Gabelbreite: 160 mm
Hub pro Deichsel-
schlag:
20/12,5 mm



6851 | 6852



6855 | 6856

Garantie

für Stapler 2 Jahre.

	Bestell-Nr.	Tragkraft kg	Hubbereich mm	Gesamthöhe mm	Gabellänge mm	Tragbreite mm	Gesamtlänge mm	Gesamtbreite mm	Eigengewicht kg	Preis Euro
Handwinden- Stapler	6851	250	90 – 1560	2030	800	170 – 690	1350	725	140	1.175,-
	6852	500	90 – 1560	2030	1000	170 – 690	1550	725	146	1.316,-
Handhydraulik- Stapler	6855	500	88 – 1500	2010	1150	540	1600	794	210	1.501,-
	6856	1000	88 – 1500	2010	1150	540	1600	794	220	1.617,-



Rollenbahn mit Aufsteckrahmen



Rollenbahn mit Kugeldrehkranz

Hubtischwagen

Profilstahl-/Stahlblech-Konstruktion, pulverbeschichtet anthrazitgrau RAL 7016. Kräftiger Rohrschiebebügel. Hydraulikpumpe mit verchromten Kolben. Betätigung über Fußpedal. Senkventil über Handhebel feinfühlig zu betätigen.

Plattform 50 mm hoch.
2 Lenk- und 2 Bockrollen, Räder Polyurethan-Bereifung, Lenkrollen mit Feststeller.

6831
Rohrschiebebügel anklappbar.

6832
Rohrschiebebügel feststehend verschraubt.

6833 | 6834 | 6835
Rohrschiebebügel feststehend verschraubt.

6836 | 6837 | 6838
Doppelschere für besonders großen Hubbereich. Rohrschiebebügel feststehend verschraubt.

Zubehör
für Ladeflächengröße 1010 x 520 mm: (6833/6834/6835/6836/6837)

Rollenbahn 6890
Profilstahlrahmen mit Halte-Winkeln und 2 hochklappbaren Anschlägen, pulverbeschichtet anthrazit RAL 7016.
9 kugelgelagerte Stahlrollen 57 mm Ø und 430 mm Länge.
Achsabstand: 112,5 mm
Höhe: 64 mm
– starr –

Rollenbahn 6891
Durch Klemmverschraubung auf Plattform zu befestigen, schwenkbar um 360°, arretierbar. 6 kugelgelagerte Stahlrollen 57 mm Ø und 430 mm Länge.
Achsabstand: 110 mm
Höhe: 92 mm
– schwenkbar –

Garantie
für Hubtischwagen 2 Jahre.

	Bestell-Nr.	Tragkraft kg	Hubbereich mm	Ladefläche L x B mm	Außenmaße L x B mm	Rad-Ø mm	Eigengewicht kg	Preis Euro
Hubtischwagen	6831	150	265 – 755	700 x 450	930 x 450	100	41	489,-
	6832	250	330 – 910	830 x 500	1020 x 500	125	78	659,-
	6833	500	435 – 1000	1010 x 520	1275 x 520	150	118	760,-
	6834	750	442 – 1000	1010 x 520	1275 x 520	150	120	932,-
	6835	1000	445 – 950	1010 x 520	1275 x 520	150	137	1.017,-
	6836	300	435 – 1585	1010 x 520	1275 x 520	150	150	1.008,-
	6837	500	440 – 1575	1010 x 520	1275 x 520	150	168	1.165,-
	6838	1000	520 – 2000	1200 x 800	1430 x 800	200	242	2.948,-
Rollenbahn mit Aufsteckrahmen	6890	500	–	–	–	–	31	485,-
Rollenbahn mit Kugeldrehkranz	6891	500	–	–	–	–	51	658,-



6951



6952



6953

Fahrwerke, verstellbar 6951 | 6952

für den leichten und sicheren Transport von Maschinen und anderen schweren Gegenständen.

Stabile Stahl-Schweißkonstruktion, mit Handgriffen aus Rundstahl, pulverbeschichtet brillantblau RAL 5007.

Tragplatten mit rutschhemmender Gummiauflage versehen.

Große Nylonrollen kugelgelagert.

6953

wie 6951/6952, mit Stahlrollen kugelgelagert.

Verstellbereich:

6951 = 500–1190 mm

6952 = 700–1190 mm

6953 = 850–1190 mm

Lieferumfang:

2 Transportroller und
2 Verbindungsstangen aus
Rundstahl.

	Bestell-Nr.	Tragkraft t	Tragplatte L x B mm	Außenmaße L x B x H mm	Achsen	Rollen	Rollengröße Ø x Breite mm	Eigengewicht kg	Preis Euro
Fahrwerke, verstellbar	6951	6	250 x 200	320 x 268 x 110	4	8	85 x 90	30	468,-
	6952	12	350 x 200	420 x 268 x 110	4	12	85 x 90	38	636,-
	6953	24	425 x 220	495 x 288 x 110	4	16	83 x 85	88	874,-

Garantie

für Fahrwerke 2 Jahre.

Fahrwerke, lenkbar 6956 | 6957 | 6958

für den leichten und sicheren Transport von Maschinen und anderen schweren Gegenständen.
Stabile Stahl-Schweißkonstruktion, pulverbeschichtet brillantblau RAL 5007.
Tragplatten drehbar und mit rutschhemmender Gummiauflage versehen. Mit Zugdeichsel. Große Nylonrollen kugelgelagert.

6956

Deichsel mit Handgriffen.

6957

Mit 1 Zugöse an der Deichsel.

6958

wie 6957, jedoch mit großen Stahlrollen, kugelgelagert.

Lieferumfang:

1 Transportroller mit drehbarer Platte und Zugdeichsel.



6956



6957



6958



Anwendungsbeispiel

Garantie

für Fahrwerke 2 Jahre.

	Bestell-Nr.	Tragkraft t	Tragplatte L x B mm	Außenmaße L x B x H mm	Achsen	Rollen	Rollengröße Ø x Breite mm	Eigengewicht kg	Preis Euro
Fahrwerke, lenkbar	6956	3	185 x 150	300 x 200 x 104	2	4	85 x 90	15	244,-
	6957	6	400 x 220	640 x 534 x 115	2	8	85 x 90	50	649,-
	6958	12	400 x 220	640 x 566 x 115	2	8	83 x 85	66	773,-



Anwendungsbeispiel

6980

**Möbelhubroller
6980**

mit Hand-Spindelwinde für den sicheren 1-Mann-Transport von Schränken.

Stahlrohr-Konstruktion pulverbeschichtet brillantblau RAL 5007, Winde mit Handkurbel, Spindel geschützt in einem C-Profil. Verstellbare Anlagestützen mit Schonbelag. Ladeplatte mit rutschhemmendem Belag, abgesenkt 10 mm hoch. 2 Lenkrollen, Räder mit bodenschonender und spurloser Elastic-Vollgummibereifung, Naben mit Kugellager. 1 fest angebrachter Zurring 5 m lang. Lieferung paarweise.



Anwendungsbeispiel

6971

**Hubrollen
6971**

für den Transport von schweren Schränken und dergleichen, Stahlblechgestell galvanisch verzinkt, Anlagefläche mit Gummibelag, Rad mit Polyurethan-Bereifung. Außenmaß L x B x H: 170 x 126 x 272 mm. Klaue L x B: 170 x 44 mm. Klauenhöhe: abgesenkt = 12 mm, angehoben max. = 50 mm. Lieferumfang: 2 Hubrollen und 1 Hebelstange.

Handhabung:

Last mit Hebelstange anheben, Klaue der Hubrolle unterschieben, anheben der Last durch Umlegen des Exzenterhebels mit der Hebelstange. Auf der Gegenseite ebenso mit der 2. Hubrolle verfahren und die Last ist verfahrbar.



Anwendungsbeispiel

6977

**Eckenroller
6977**

zum Umsetzen von Möbeln oder anderen kastenförmigen Gegenständen. Niedrige Ladehöhe, sicherer Transport.

Gehäuse aus Stahlblech geschweißt, pulverbeschichtet anthrazit RAL 7016, Ladefläche mit Antirutsch-Auflage.

3 Lenkrollen mit TPE-Bereifung 50 x 18 mm, Naben mit Fadenschutz und Präzisions-Rillenkugellager.

Breite: 361 mm
Tiefe: 177 mm
Höhe: 87 mm
Ladehöhe: 16 mm

Lieferumfang: 1 Satz = 4 Stück in einem robusten Kunststoffkoffer.

	Bestell-Nr.	Tragkraft pro Satz kg	Hub mm	Außenmaße L x B x H mm	Ladeplatte B x T mm	Radgröße Ø x Breite mm	Eigengewicht pro Satz kg	Preis pro Satz Euro
Möbelhubroller	6980	600	300	600 x 390 x 800	300 x 110	160 x 50	45	912,-

	Bestell-Nr.	Tragkraft pro Stück kg	Tragkraft pro Paar kg	Radgröße Ø x Breite mm	Eigengewicht 4 St kg	Eigengewicht pro Paar kg	Preis Euro
Hubrollen	6971	-	1000	138 x 28	-	6	227,-
Eckenroller	6977	150	-	50 x 18	10	-	207,-



Möbelroller
2350 | 2352

mit Plattform aus Sperrholz mit Rutschschutzbelag versehen. 4 Lenkrollen mit Polyamidrädern 100 mm Ø.
VE = Verpackungseinheit = 2 Stück



2350 | 2352



2351 | 2353

2351 | 2353

wie 2350 | 2352, jedoch 4 Lenkrollen mit Vollgummi-Bereifung 100 mm Ø, blaugrau „spurlos“.
VE = Verpackungseinheit = 2 Stück

2358

Möbelroller mit Plattform aus Sperrholz mit Rutschschutzbelag. 4 Lenkrollen mit Vollgummi-Bereifung 125 mm Ø, blaugrau „spurlos“.



2358



2359

2359

Möbelroller mit Plattform aus Sperrholz mit Rutschschutzbelag. 4 Lenkrollen mit Polyamidrädern 125 mm Ø.



70217 | 72217G | 72221R | 72221G

Vollgummiräder
70217 - 72221G

Schwarze Vollgummi-Reifen auf glasfaserverstärkten Polyamid-Felgen, Naben mit Rollenlager.



70417

ESD-Vollgummirad
70417

Schwarzer Vollgummi-Reifen auf grauer Kunststoff-Felge elektrisch leitfähig, Naben mit Rollenlager.

	Bestell-Nr	Tragkraft kg	Länge mm	Breite mm	Höhe mm	Polyamidräder mm	Vollgummi-Bereifung mm	Eigengewicht kg/Stk.	Preis Euro
Möbelroller	2350	350	600	300	140	100 x 30	-	4,5	86,-/VE
	2351	250	600	300	140	-	100 x 38	5	104,-/VE
	2352	500	600	350	140	100 x 30	-	5,5	100,-/VE
	2353	300	600	350	140	-	100 x 38	6	116,-/VE
	2358	500	800	600	175	-	125 x 38	10	117,-/Stk.
	2359	600	800	600	175	125 x 40	-	10	101,-/Stk.

	Bestell-Nr.	Rad Ø x Breite mm	Felge	Lager	Nabenlänge mm	Bohrung Ø mm	Tragkraft kg	Preis Euro
Vollgummiräder	70217	260 x 56	Kunststoff rot	Rollenlager	75 versetzt	25	300	34,-
	72217G	260 x 56	Polyamid grau	Rollenlager	75 versetzt	25	300	34,-
	72221R	400 x 74	Polyamid rot	Rollenlager	75 versetzt	25	420	66,-
	72221G	400 x 74	Polyamid grau	Rollenlager	75 versetzt	25	420	66,-
ESD-Vollgummirad	70417	260 x 56	Kunststoff grau	Rollenlager	75 versetzt	25	300	48,-



70107 | 72107G | 72116G



72120G | 72121R | 72121G | 72125G



70607 | 72607G | 72620G | 72621R | 72621G



71505 | 71515 | 71525

Lufträder

70107 - 72121G

Schwarze Luftreifen auf glasfaserverstärkten Polyamid-Felgen, Naben mit Rollenlager.

Luftrad

72125G

Blaugrauer Luftreifen, nicht kreidend (spurlos), auf glasfaserverstärkter Polyamid-Felge, Nabe mit Rollenlager.

PU-Räder

70607 - 72621G

Pannensichere Polyurethan-Vollmaterial-Reifen auf glasfaserverstärkten Polyamid-Felgen. Fahrkomfort ähnlich wie bei Lufträdern.

Lenk- und Bockrollen

71505 - 71525

Gehäuse Stahlblech verzinkt, Räder mit schwarzen Luftreifen auf Stahlblech-Felgen, Naben mit Rollenlager.

	Bestell-Nr.	Rad Ø x Breite mm	Bereifung	Felge	Lager	Nabenlänge mm	Bohrung Ø mm	Tragkraft kg	Preis Euro
Lufträder	70107	260 x 85	Block 2 PR	Kunststoff rot	Rollenlager	75 versetzt	25	200	21,-
	72107G	260 x 85	Block 4 PR	Polyamid grau	Rollenlager	75 versetzt	25	250	34,-
	72116G	300 x 100	Block 4 PR	Polyamid grau	Rollenlager	75 versetzt	25	220	51,-
	72120G	400 x 100	Rille 2 PR	Polyamid grau	Rollenlager	75 versetzt	25	250	38,-
	72121R	400 x 100	Block 4 PR	Polyamid rot	Rollenlager	75 versetzt	25	420	43,-
	72121G	400 x 100	Block 4 PR	Polyamid grau	Rollenlager	75 versetzt	25	420	43,-
	72125G	400 x 100	Block 4 PR	Polyamid grau	Rollenlager	75 versetzt	25	420	67,-

	Bestell-Nr.	Rad Ø x Breite mm	Bereifung	Felge	Lager	Nabenlänge mm	Bohrung Ø mm	Tragkraft kg	Preis Euro
PU-Räder	70607	260 x 85	PU Block	Kunststoff rot	Rollenlager	75 versetzt	25	150	36,-
	72607G	260 x 85	PU Block	Polyamid grau	Rollenlager	75 versetzt	25	150	36,-
	72620G	400 x 100	PU Rille	Polyamid grau	Rollenlager	75 versetzt	25	250	77,-
	72621R	400 x 100	PU Block	Polyamid rot	Rollenlager	75 versetzt	25	250	77,-
	72621G	400 x 100	PU Block	Polyamid grau	Rollenlager	75 versetzt	25	250	77,-

	Bestell-Nr.	Radgröße mm	Bauhöhe mm	Plattengröße mm	Schraubloch-Abstände mm	Schraubloch Ø mm	Tragkraft kg	Preis Euro
Lenkrolle	71505	220 x 70	250	135 x 110	105 x 75/80	11	150	65,-
Lenkrolle mit Feststeller	71515	220 x 70	250	135 x 110	105 x 75/80	11	150	97,-
Bockrolle	71525	220 x 70	250	135 x 110	105 x 75/80	11	150	55,-

Eine Hilfe für die Zuordnung des passenden Rades für ihre fetra-Karre, finden Sie unter: www.fetra.de/radzuordnung oder scannen Sie den QR-Code:





Lenkrollen

71602 | 71603 | 71604

Gehäuse Stahlblech verzinkt.
Räder mit TPE-Bereifung
(thermoplastisches Elastomer).
Kunststoff-Felgen, Naben mit
Rillenkugellager und Faden-
schutz. Sehr geringer Anfahr-,
Roll- und Schwenkwiderstand.
Reifen nicht kreidend (spurlos).



71602 | 71603 | 71604



71452 | 71453 | 71454

**Lenkrollen mit
Feststeller „Doppelstopp“**

71612 | 71613 | 71614

Gehäuse Stahlblech verzinkt.
Räder wie Lenkrollen.



71612 | 71613 | 71614



71462 | 71463 | 71464

Bockrollen

71622 | 71623 | 71624

Gehäuse Stahlblech verzinkt.
Räder wie Lenkrollen.

TPE-ESD-Lenkrollen

71452 | 71453 | 71454

Gehäuse Stahlblech verzinkt.
Räder mit TPE-ESD-Bereifung
(thermoplastisches Elastomer
elektrisch leitfähig). Naben mit
Präzisions-Rillenkugellager.
Reifen nicht kreidend (spurlos).



71622 | 71623 | 71624



71472 | 71473 | 71474

**TPE-ESD-Lenkrollen mit
Feststeller „Doppelstopp“**

71462 | 71463 | 71464

Gehäuse Stahlblech verzinkt.
Räder wie Lenkrollen.

TPE-ESD-Bockrollen

71472 | 71473 | 71474

Gehäuse Stahlblech verzinkt.
Räder wie Lenkrollen.

	Bestell-Nr.	Radgröße mm	Bauhöhe mm	Plattengröße mm	Schraubloch- Abstände mm	Schraubloch Ø mm	Tragkraft kg	Preis Euro
Lenkrollen TPE	71602	125 x 32	165	105 x 80	80/76 x 60	9	135	13,50
	71603	160 x 40	196	135 x 110	105 x 75/80	11	200	23,-
	71604	200 x 40	237	135 x 110	105 x 75/80	11	250	25,-
Lenkrollen mit Feststeller TPE	71612	125 x 32	165	105 x 80	80/76 x 60	9	135	22,-
	71613	160 x 40	196	135 x 110	105 x 75/80	11	200	37,-
	71614	200 x 40	237	135 x 110	105 x 75/80	11	250	39,-
Bockrollen TPE	71622	125 x 32	165	105 x 80	80/76 x 60	9	135	10,50
	71623	160 x 40	196	135 x 110	105 x 75/80	11	200	16,50
	71624	200 x 40	237	135 x 110	105 x 75/80	11	250	19,-

	Bestell-Nr.	Radgröße mm	Bauhöhe mm	Plattengröße mm	Schraubloch- Abstände mm	Schraubloch Ø mm	Tragkraft kg	Preis Euro
Lenkrollen TPE-ESD	71452	125 x 32	165	105 x 80	80/76 x 60	9	135	26,-
	71453	160 x 40	196	135 x 110	105 x 75/80	11	200	45,-
	71454	200 x 40	237	135 x 110	105 x 75/80	11	250	49,-
Lenkrollen mit Feststeller TPE-ESD	71462	125 x 32	165	105 x 80	80/76 x 60	9	135	34,-
	71463	160 x 40	196	135 x 110	105 x 75/80	11	200	60,-
	71464	200 x 40	237	135 x 110	105 x 75/80	11	250	64,-
Bockrollen TPE-ESD	71472	125 x 32	165	105 x 80	80/76 x 60	9	135	23,-
	71473	160 x 40	196	135 x 110	105 x 75/80	11	200	38,-
	71474	200 x 40	237	135 x 110	105 x 75/80	11	250	45,-



71102 | 71103 | 71104



71252 | 71253 | 71254



71112 | 71113 | 71114



71262 | 71263 | 71264



71122 | 71123 | 71124



71272 | 71273 | 71274

Lenkrollen

71102 | 71103 | 71104

Gehäuse Stahlblech verzinkt.
Räder mit blaugrauen Vollgummi-Reifen, nicht kreidend (spurlos), Kunststoff-Felgen, Naben mit Rollenlager.

Lenkrollen mit Feststeller „Doppelstopp“

71112 | 71113 | 71114

Gehäuse Stahlblech verzinkt.
Räder wie Lenkrollen.

Bockrollen

71122 | 71123 | 71124

Gehäuse Stahlblech verzinkt.
Räder wie Lenkrollen.

Lenkrollen

71252 | 71253 | 71254

Gehäuse Stahlblech verzinkt.
Räder mit Elastic-Bereifung, Reifen blaugrau, nicht kreidend (spurlos). Alu-Felgen, Naben mit Kugellager. Leichter, elastischer Lauf, hohe Lebensdauer.

Lenkrollen mit Feststeller „Doppelstopp“

71262 | 71263 | 71264

Gehäuse Stahlblech verzinkt.
Räder wie Lenkrollen.

Bockrollen

71272 | 71273 | 71274

Gehäuse Stahlblech verzinkt.
Räder wie Lenkrollen.

	Bestell-Nr.	Radgröße mm	Bauhöhe mm	Plattengröße mm	Schraubloch-Abstände mm	Schraubloch Ø mm	Tragkraft kg	Preis Euro
Lenkrollen Vollgummi blaugrau	71102	125 x 38	165	105 x 80	80/76 x 60	9	100	16,50
	71103	160 x 40	196	135 x 110	105 x 75/80	11	135	29,-
	71104	200 x 50	237	135 x 110	105 x 75/80	11	205	31,-
Lenkrollen mit Feststeller Vollgummi blaugrau	71112	125 x 38	165	105 x 80	80/76 x 60	9	100	23,-
	71113	160 x 40	196	135 x 110	105 x 75/80	11	135	38,-
	71114	200 x 50	237	135 x 110	105 x 75/80	11	205	42,-
Bockrollen Vollgummi blaugrau	71122	125 x 38	165	105 x 80	80/76 x 60	9	100	13,50
	71123	160 x 40	196	135 x 110	105 x 75/80	11	135	23,-
	71124	200 x 50	237	135 x 110	105 x 75/80	11	205	26,-

	Bestell-Nr.	Radgröße mm	Bauhöhe mm	Plattengröße mm	Schraubloch-Abstände mm	Schraubloch Ø mm	Tragkraft kg	Preis Euro
Lenkrollen Elastic-Vollgummi blaugrau	71252	125 x 40	165	105 x 80	80/76 x 60	9	200	48,-
	71253	160 x 50	196	135 x 110	105 x 75/80	11	300	76,-
	71254	200 x 50	237	135 x 110	105 x 75/80	11	350	81,-
Lenkrollen mit Feststeller Elastic-Vollgummi blaugrau	71262	125 x 40	165	105 x 80	80/76 x 60	9	200	66,-
	71263	160 x 50	196	135 x 110	105 x 75/80	11	300	85,-
	71264	200 x 50	237	135 x 110	105 x 75/80	11	350	96,-
Bockrollen Elastic-Vollgummi blaugrau	71272	125 x 40	165	105 x 80	80/76 x 60	9	200	46,-
	71273	160 x 50	196	135 x 110	105 x 75/80	11	300	68,-
	71274	200 x 50	237	135 x 110	105 x 75/80	11	350	75,-

Lenkrollen**71302 | 71303 | 71304**

Gehäuse Stahlblech verzinkt.
Räder mit Polyurethan-Bereifung, Alu-Felgen, Naben mit Kugellager. Leichter, geräuscharmer Lauf, beständig gegen viele aggressive Medien, hohe Lebensdauer.



71302 | 71303 | 71304



71502 | 71503 | 71504

Lenkrollen mit Feststeller „Doppelstopp“
71312 | 71313 | 71314

Gehäuse Stahlblech verzinkt.
Räder wie Lenkrollen.



71312 | 71313 | 71314



71512 | 71513 | 71514

Bockrollen**71322 | 71323 | 7132**

Gehäuse Stahlblech verzinkt.
Räder wie Lenkrollen.



71322 | 71323 | 71324



71522 | 71523 | 71524

Lenkrollen**71502 | 71503 | 71504**

Gehäuse Stahlblech verzinkt.
Räder aus Polyamid, Naben mit Rollenlager. Weitgehend beständig gegen Salzwasser, Laugen und Säuren. Hitzebeständig von -40° bis +90° C.

Lenkrollen mit Feststeller „Doppelstopp“
71512 | 71513 | 71514

Gehäuse Stahlblech verzinkt.
Räder wie Lenkrollen.

Bockrollen**71522 | 71523 | 71524**

Gehäuse Stahlblech verzinkt.
Räder wie Lenkrollen.

	Bestell-Nr.	Radgröße mm	Bauhöhe mm	Plattengröße mm	Schraubloch-Abstände mm	Schraubloch Ø mm	Tragkraft kg	Preis Euro
Lenkrollen Polyurethan	71302	125 x 40	165	105 x 80	80/76 x 60	9	200	71,-
	71303	160 x 50	196	135 x 110	105 x 75/80	11	350	82,-
	71304	200 x 50	237	135 x 110	105 x 75/80	11	350	96,-
Lenkrollen mit Feststeller Polyurethan	71312	125 x 40	165	105 x 80	80/76 x 60	9	200	89,-
	71313	160 x 50	196	135 x 110	105 x 75/80	11	350	95,-
	71314	200 x 50	237	135 x 110	105 x 75/80	11	350	109,-
Bockrollen Polyurethan	71322	125 x 40	165	105 x 80	80/76 x 60	9	200	69,-
	71323	160 x 50	196	135 x 110	105 x 75/80	11	350	76,-
	71324	200 x 50	237	135 x 110	105 x 75/80	11	350	89,-

	Bestell-Nr.	Radgröße mm	Bauhöhe mm	Plattengröße mm	Schraubloch-Abstände mm	Schraubloch Ø mm	Tragkraft kg	Preis Euro
Lenkrollen Polyamid	71502	125 x 38	165	105 x 80	80/76 x 60	9	200	17,50
	71503	150 x 40	191	135 x 110	105 x 75/80	11	350	31,-
	71504	200 x 50	237	135 x 110	105 x 75/80	11	350	34,-
Lenkrollen mit Feststeller Polyamid	71512	125 x 38	165	105 x 80	80/76 x 60	9	200	26,-
	71513	150 x 40	191	135 x 110	105 x 75/80	11	350	45,-
	71514	200 x 50	237	135 x 110	105 x 75/80	11	350	48,-
Bockrollen Polyamid	71522	125 x 38	165	105 x 80	80/76 x 60	9	200	14,50
	71523	150 x 40	191	135 x 110	105 x 75/80	11	350	26,-
	71524	200 x 50	237	135 x 110	105 x 75/80	11	350	29,-



Klappgelenk

Für Schiebebügelwagen (einseitig):

2500 | 2501 | 2502 | 2503 | 9500 | 9501 | 9502 | 9503

Stirnwandwagen (einseitig):

2510 | 2511 | 2512 | 2513 | 1510 | 1511 | 1512 | 1513

Doppel-Stirnwandwagen (beidseitig):

2520 | 2521 | 2522 | 2523 | 1520 | 1521 | 1522 | 1523

Selbsttätige Arretierung, Lösen per Fußtritt.

Deutsches Patent 10 2010 052 491



Bestell-Nr.		Preis Euro
1273	Klappgelenk einseitig	101,-
1275	Klappgelenk beidseitig	202,-

1273



Totmannbremse

Kompakte und leichte Feststellbremse anstelle der Lenkrollen mit Feststeller. Für alle Wagen mit 2 Bockrollen und serienmäßiger TPE-Bereifung bis 600 kg Tragkraft.

Betätigungsleiste am Schiebegriff losgelassen =

Bremse fest, Wagen ist zuverlässig gegen Wegrollen gesichert.

Betätigungsleiste gedrückt =

Bremse gelöst, Wagen lässt sich leicht verfahren.

Ergonomische und leichtgängige Handhabung.

Sichere Bremswirkung durch formschlüssige Sperrverzahnung.

Nicht als Fahrbremse geeignet.

Mehrpreis pro Wagen. Nicht nachrüstbar.

Bestell-Nr.		Mehrpreis pro Wagen Euro
1280	Totmannbremse	328,-

1280



Elektroantrieb

Als Anbausatz für alle Schiebebügel-, Stirnwand-, Kasten-, Tisch-, Etagenwagen usw. mit Rad-Ø 200 mm ab 500 mm Wagenbreite. Antrieb komplett mit Batterien und Ladegerät. Kompakteinheit leicht montierbar. Fahrschalter anklammerbar am Schiebegriff, Verbindung mit Spiralkabel steckbar. Geschwindigkeit stufenlos regelbar, für Vor- und Rückwärtsfahrt.

Technische Daten: Antrieb: 24 V Gleichstrom, 2 PM-Motoren: 2 x 12 V, 250 W, 0,7 PS, 2 GEL-Batterien: 2 x 12 V, 33 Ah, wartungsfrei. Höchstgeschwindigkeit 4,8 km/h, mit vollgeladenen Batterien auf ebenem Boden, bei 500 kg Belastung, max. Reichweite: ca. 15 km. Steigfähigkeit bei 500 kg Last: 5%/2°, Elastic-Vollgummi-Bereifung, 200 x 50 mm, blaugrau, spurlos.

Garantie: 12 Monate. Mehrpreis pro Wagen. Nicht nachrüstbar.

Bestell-Nr.	Tragkraft kg	Eigengewicht kg	Mehrpreis pro Wagen Euro
2200	500	55	4.385,-

2200



TOTALSTOP-Zentralbremssystem

Rad- und Richtungsfeststeller werden mit einem Fußtritt aktiviert. Neben der Drehung der Räder wird zusätzlich die Schwenkbewegung beider Lenkrollen sicher arretiert.

Europäisches Patent EP 2743097

Details Seite 8.

Mehrpreis pro Wagen.



Bestell-Nr.		Mehrpreis pro Wagen Euro
2210	TOTALSTOP	55,-

2210



Räder mit Luft-Bereifung
220 x 70 mm, Tragkr. 400 kg.
Elast. Lauf bei schlechten Bodenverhältnissen, besonders im Freien. **Ab 600 mm Wagenbreite möglich.**
Kein TOTALSTOP möglich.

Mehrpreis auf Standard-Beräderung pro Wagen.

Rad-Ø	Best.-Nr.	Mehrpreis
125	1098	239,- €
160	1099	159,- €
200	1100	147,- €



Räder mit Elastic-Bereifung blaugrau und Kugellager
Nicht kreidend (spurlos).
Leichter, elastischer Lauf, hohe Lebensdauer.

Mehrpreis auf Standard-Beräderung pro Wagen.

Rad-Ø	Best.-Nr.	Mehrpreis
125	12855	109,- €
160	12865	109,- €
200	12875	109,- €



Räder mit Polyurethan-Bereifung
Naben mit Kugellager, leichter geräuscharmer Lauf, beständig gegen viele aggressive Medien.

Mehrpreis auf Standard-Beräderung pro Wagen.

Rad-Ø	Best.-Nr.	Mehrpreis
125	2179	168,- €
160	2180	199,- €
200	2181	205,- €



Räder elektrisch leitfähig (antistatisch) mit TPE-ESD-Bereifung (thermoplastisches Elastomer)
Naben mit Präzisions-Rillen-Kugellager. Nicht kreidend (spurlos).

Mehrpreis auf Standard-Beräderung pro Wagen.

Rad-Ø	Best.-Nr.	Mehrpreis
125	2182	84,- €
160	2183	105,- €
200	2184	137,- €



Räder aus Polyamid
Hohe Tragkraft, leichter Lauf auf glatten Böden. Weitgehend beständig gegen Feuchtigkeit, Salz, Säuren und Laugen.

Mehrpreis auf Standard-Beräderung pro Wagen.

Rad-Ø	Best.-Nr.	Mehrpreis
125	1295	29,- €
160	1296	50,- €
200	1286	52,- €



2 Richtungsfeststeller
Anstatt der serienmäßigen 2 Bockrollen, 2 Lenkrollen mit 4 x 90° Arretierung.
Details siehe Seite 9.

Mehrpreis pro Wagen NUR auf Standard TPE-Bereifung.

Best.-Nr.	Mehrpreis
23989	99,- €



FIXSTOP-Zentralrichtungsfeststeller
Anstatt der serienmäßigen 2 Bockrollen. Mit nur einem Fußtritt werden beide Richtungs-feststeller betätigt.
Details siehe Seite 9.

Mehrpreis pro Wagen NUR auf Standard TPE-Bereifung.

Best.-Nr.	Mehrpreis
2220	141,- €



Schutzleiste
Aus robustem Moosgummi um den Grundrahmen.

Mehrpreis pro Wagen.

Best.-Nr.	Mehrpreis
1289	45,- €



Abweiserrollen
50 mm Ø aus hellgrauem Kunststoff.
Gesamtbreite = Ladefläche + 80 mm.

Mehrpreis pro Wagen.

Best.-Nr.	Mehrpreis
1299	33,- €

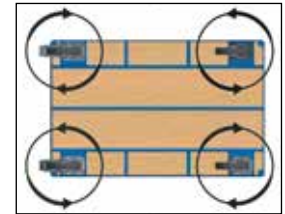

4 Lenkrollen
Anstatt 2 Lenk- und 2 Bockrollen, sehr wendig, gute Beweglichkeit in alle Richtungen, eingeschränkter Geradeauslauf.

Mehrpreis pro Wagen.

Best.-Nr.	Mehrpreis
1288	18,- €



Ladefläche aus Hart-PVC-Platte
Witterungsfeste Hart-PVC-Platte dunkelgrau. Hohe Chemikalienbeständigkeit, schwer entflammbar.

Mehrpreis je Standard-Ladefläche.

Ladefläche	Best.-Nr.	Mehrpreis
850 x 500	1430	73,- €
1000 x 600	1431	115,- €
1000 x 700	1432	144,- €
1200 x 800	1433	184,- €



Ladefläche aus Siebdruckplatte
Rutschsichere Siebdruckplatte aus wasserfestem Sperrholz.

Mehrpreis je Standard-Ladefläche.

Ladefläche	Best.-Nr.	Mehrpreis
850 x 500	1400	31,- €
1000 x 600	1401	45,- €
1000 x 700	1402	47,- €
1200 x 800	1403	49,- €



Ladefläche mit Riefengummi
Holzwerkstoffplatte mit aufgeklebtem Feinriefengummi. Rutschhemmend. Schont empfindliche Transportgüter.

Mehrpreis je Standard-Ladefläche.

Ladefläche	Best.-Nr.	Mehrpreis
850 x 500	1410	65,- €
1000 x 600	1411	78,- €
1000 x 700	1412	82,- €
1200 x 800	1413	104,- €



Stirnwand für Tischwagen
Aus Holzwerkstoffplatte, Oberfläche Buchendekor, im Stahlrahmen. Pulverbeschichtet RAL 5007. Selbstmontage mittels Kunststoffschellen. Für alle Tischwagen mit 2 Etagen der Seiten 38-41.

Breite	Best.-Nr.	Mehrpreis
500	E2400SW	71,- €
600	E2401SW	75,- €
700	E2402SW	79,- €
800	E2403SW	83,- €



Längswand für Tischwagen
Aus Holzwerkstoffplatte, Oberfläche Buchendekor, im Stahlrahmen. Pulverbeschichtet RAL 5007. Selbstmontage mittels Kunststoffschellen. Für alle Tischwagen mit 2 Etagen der Seiten 38-41.

Länge	Best.-Nr.	Mehrpreis
600	E2496LW	69,- €
850	E2400LW	87,- €
1000	E2401LW	92,- €
1200	E2403LW	103,- €



Scannerhalter

Pulverbeschichtet RAL 7035, mit variablen Anschraubpunkten. Rohrstrebe vielfach gelocht, mit einer Klemmschelle zur Befestigung der Scannertasche beliebig positionierbar. Scanneraufnahme B x T x H: 120 x 87 x 150 mm
Vordere Öffnung: 40 mm breit.



Tablethalterung

Stahlblech verzinkt. Lieferung inkl. Adapter für den Anbau an MultiVario-Wagen. Fixierung des Tablets oder Smartphones mittels Exzenterspanner. Klemmbereich B x H x T: 200 x 15-295 x 14 mm

Weitere Details Seite 85.



Schreibtafel hoch

Für Format DIN A4 hoch, Holz mit Papierklammer und Bleistiftablage.



Schreibtafel quer

Für Format DIN A4 quer, Holz mit Papierklammer und Bleistiftablage.



Ablageschale

Anbausatz für Wagen. Stahlblech pulverbeschichtet, lichtgrau. Vielfältige Positionierungsmöglichkeiten. Einfache Selbstmontage mittels Kunststoffschellen. Nutzfläche 496 x 322 x 14 mm

Best.-Nr.	Preis
1392	69,- €

Best.-Nr.	Preis
28TH	122,- €

Format	Best.-Nr.	Preis
A4 hoch	1290	41,- €

Format	Best.-Nr.	Preis
A4 quer	1390	51,- €

Best.-Nr.	Preis
1381	80,- €



Deichsel und Kupplungszapfen

Als Zubehör für alle MultiVario- (Tragkraft 600 kg - Best.-Nr. 12920) und Super-MultiVario-Transporter (Tragkraft 1200 kg Best.Nr. 12921).
Ausführung wie Best.-Nr. 22894 auf Seite 131.



Softgrip

Schiebebügel im Griffbereich mit geschäumtem Weich-PVC überzogen, griffig, isolierend, druckentlastend und sehr hautsympathisch, nur für Schiebebügel in allen Breiten möglich.



Drahtkorb

Für Kleinteile, alusilber pulverbeschichtet. L x T x H: 600 x 140 x 200 mm.



Höhenverstellbarer Griff

Anbausatz für MultiVario-Tischwagen. Anschraubbarer Stahlrohr-Schiebebügel, pulverbeschichtet. Einfache Selbstmontage mittels Kunststoffschellen, auch nachrüstbar. Höhe justierbar für die optimale ergonomische Griffposition.

Best.-Nr.	Mehrpreis
12920	157,- €
12921	170,- €

Best.-Nr.	Mehrpreis
1274	21,50 €

Best.-Nr.	Preis
1291	50,- €

Best.-Nr.	Breite mm	Preis
E2400SBV	500	36,- €
E2401SBV	600	37,- €
E2402SBV	700	38,- €
E2403SBV	800	39,- €



Papierrollenhalter

Anbausatz für Wagen. Geeignet für Papierrollen bis 210 mm Durchmesser und 210 mm Breite.
Bei Nachkauf bitte die Bestell-Nr. des Wagens mit angeben.



Flaschenhalterung

Für handelsübliche Getränkeflaschen und Dosen 0,33 L bis 1,5 L Inhalt. Rohrstrebe vielfach gelocht, mit einer Klemmschelle zur Befestigung der Halterung beliebig positionierbar.



Abfallsammler

Abfallsammler mit Schellenbefestigung für Rohr Ø 27 mm. Pulverbeschichtet blau RAL 5007. PVC-Deckel und Klemmring, Öffnungs-Ø 340 mm. Für 120 Liter Säcke.

Best.-Nr.	Preis
1396	85,- €

Best.-Nr.	Preis
1391	36,- €

Best.-Nr.	Preis
1397	97,- €

ERSATZTEILE

**Handgriff**

Mit Sicherheitsbügel für Rohr-Ø 27 mm und Ø 33,5 mm.

Europäisches Geschmacks-muster 001240097-0001

für Rohr-Ø 27 mm:

Best.-Nr.	Preis
1762	4,50 €

für Rohr-Ø 33,5 mm:

Best.-Nr.	Preis
1763	5,30 €

**Gleitkufen**

1 Satz mit Clips.

Best.-Nr.	Preis
1753	27,- €

ESD-ERSATZTEILE

**ESD-Handgriff**

Mit Sicherheitsbügel für Rohr-Ø 27 mm. Elektrisch leitfähig.

Europäisches Geschmacks-muster 001240097-0001

für Rohr-Ø 27 mm:

Best.-Nr.	Preis
1764	7,90 €

**ESD-Gleitkufen**

1 Satz mit Clips. Elektrisch leitfähig.

Best.-Nr.	Preis
1754	40,- €

**Zurrgurt**

Zweiteiliger Zurrgurt für alle Karren.

Best.-Nr.	Preis
1722G	18,- €

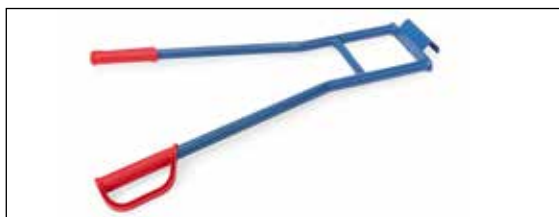
**Tragholm**

Für alle Karren außer 11050, 11051 und 11052. Bestehend aus 2 Griffrohren mit Einhängenhaken und Querstreben verschweißt, pulverbeschichtet brillantblau RAL 5007.

Best.-Nr.	Tragkraft kg	Höhe mm	Breite mm	Preis
11045	350	850	570	45,- €

**Stern-Feststeller**

Als Anbausatz für die Treppenkarren TK1325, TK1326, AK1325 und AK1326. Stern-Feststeller dienen zur problemlosen Fahrt auf 2 Rädern auf ebener Strecke. Leichte Selbstmontage.

Best.-Nr.	Preis
1770	61,- €

**PU-Bereifung**

Aus Polyurethan-Vollmaterial, absolut pannensicher. Fahrkomfort ähnlich wie bei Luftreifen. Für alle luftbereiften Karren und Wagen möglich.

Mehrpreis auf Standard-Beräderung.

Rad mm	Best.-Nr.	Tragkraft pro Rad kg	Mehrpreis
260 x 85	1776	150	Paar = 2 Stück 45,- €
260 x 85	1777	150	Satz = 4 Stück 85,- €
400 x 100	1778	250	Paar = 2 Stück 45,- €
400 x 100	1779	250	Satz = 4 Stück 89,- €

A

Abfallsammler	166, 193
Ablageschale	41, 193
Ablasshahn	142-145
Abweiserrollen	192
Alukarren	151-152, 154
Alu-Klappwagen	30
Alu-Plattformwagen	28
Alu-Treppenkarren	154
Anbausatz Handwagen	136
Anbausatz Tischwagen	38-49, 104, 192-193
Arbeitsplatte	49
Aufsetzrahmen für Paletten-Fahrgestelle	18, 130
Aufsteck-Plattform	179

B

Ballenroller	24
Ballenwagen	36
Basiswagen	33, 103
Beistellwagen	94-96, 112
Blechkastenwagen	77, 79
Bockrollen	187-190
Bürowagen	71-72

C

C+C Wagen	56
-----------	----

D

Deckel für Eurokasten	98
Deckel für Muldenkipper	143
Deichsel	82-83, 131-132, 193
Dokumentenbox	85
Doppel-Stirnwandwagen	34-35
Dornträger	119
Drahtgitterboden	64, 82-83
Drahtkastenwagen	20, 76, 78, 111
Drahtkorb	56, 193
Dreiwandwagen	34-35
Druckluftschlauchtrommel	48

E

Eckenroller	185
Edelstahlwagen	74
Einhängedeichsel	88
Einklink-Rohrschiebebügel	18, 131
Einlegeböden	20, 58-69, 78-79, 82-83, 97, 105, 110
Einlegekästen	56
Einsteckbügel	124
Elektroantrieb	191
ESD-Beistellwagen	112
ESD-Etagenwagen	110
ESD-Eurokastenwagen	113
ESD-Eurokastenroller	112
ESD-Griffroller	107
ESD-Karren	114
ESD-Kastenwagen	111
ESD-Klappwagen	107
ESD-Materialständer	111
ESD-Magazinwagen	107
ESD-Paletten-Fahrgestell	114
ESD-Schiebebügelwagen	107
ESD-Tischwagen	108-109
ESD-Wagen	107-113
Etagenwagen	20, 58-64, 68, 105, 110
Etagenwagen mit Drahtgitterwänden	61-62
Eurokästen	98
Eurokastenroller	19, 88-90, 112
Eurokasten-Wagen	19, 91-93, 113

F

Fahrradkupplung	135-136
Fahrwerke lenkbar	184
Fahrwerke verstellbar	183
Fasskarren	164
Fasskipper	165
Fassroller	163
Fass-Transportwagen	166
FIXSTOP	9, 192
Flaschenhalter	84, 193

G

Gabelhubwagen	176-179
Gabelträger	119
Ganzstahlwagen	28
Gerätekarren	160-161
Glaswagen	125
Gleitkufen	150, 152-158, 194
GREY EDITION	11-21
Griffroller	12, 23, 107

H

Haltehörner	157
Handgriff	147-154, 194
Handhydraulik-Stapler	180
Handpritschenwagen	139-140
Handwagen	135-137
Handwinden-Stapler	180
Hart-PVC-Plattformen	192
Holzkastenwagen	36, 76
Hubrollen	185
Hubtischwagen	181
Hubwagen	176-179

K

Kabeltrommel	48
Karren	21, 114, 147-161, 164, 167-168, 173
Kastenwagen	20, 36, 76-79, 111
Kennzeichnungstafel	84
Kippbehälter	145
Kistenroller	24
Klappgelenk	191
Klappwagen Alu	30
Klappwagen Stahl	12, 30-31
Kommissionierwagen	81-86
Kompaktkarre	157
Kunststoff-Gleitkufen	150, 152-158, 194
Kunststoffplattenwagen	28
Kupplung	82-83, 131-132, 135-136, 139-140, 193

L

Langmaterial-Wagen	127
Längswandwagen	36
Lenkrollen	187-190, 192
Luftbereifung	10, 71-74, 187, 192

M

Magazinwagen	12, 26-27, 107
Maschinenheber	182
Materialkasten	119
Materialständer	19, 100-101, 111
Materialwanne	119
Materialwagen	36
Möbelhubroller	185
Möbelroller	186
Montagewagen	96-97
Muldenkipper	142
MultiVario-Transporter	6-7, 12, 14, 33-41

N

Notebookhalterung	85
-------------------	----

O

Optiliner	31
Optiliner-Tischwagen	31
Outdoor-Handwagen	136

P

Paketkarren	158
Paketroller	156
Paketwagen	66-69
Paketwagen mit Dach	67
Paletten-Fahrgestelle	17-18, 114, 129-133

Paletten-Fahrgestelle

als Routenzug	132
Palettenfüße	124

Pannensichere Bereifung

	147-152, 158-159, 187, 194
--	----------------------------

Papierrollenhalter	41-47, 193
--------------------	------------

Pfandschloss	56
--------------	----

Plattenkarren	123
---------------	-----

Plattenroller	121
---------------	-----

Plattenständer	124
----------------	-----

Plattenwagen	123-125
--------------	---------

Plattformwagen	33, 103
----------------	---------

Polyamidbereifung	190, 192
-------------------	----------

Polyurethanbereifung	190, 192
----------------------	----------

PU-Bereifung	187, 194
--------------	----------

PVC-Ladefläche	192
----------------	-----

R

Radausstattungen	10, 186-192
------------------	-------------

Räder & Rollen	186-190
----------------	---------

Reifenkarren	173
--------------	-----

Reifenwagen	174
-------------	-----

Reifen-Roller	172
---------------	-----

Richtungsfeststeller	9, 133, 192
----------------------	-------------

Riefengummi	192
-------------	-----

Rohrträger	119
------------	-----

Rohrschiebebügel	18, 131, 193
------------------	--------------

Rollenbahn mit Aufsteckrahmen	181
-------------------------------	-----

Rollenbahn mit Kugeldrehkranz	181
-------------------------------	-----

Rollenbock	101
------------	-----

Rollensätze	144-145
-------------	---------

Rollpulte	51-53
-----------	-------

Rollschränke	53
--------------	----

Rolltische	54
------------	----

Routenzug	68-69, 132-133
-----------	----------------

Rungenwagen	33, 103
-------------	---------

Rückwand	83
----------	----

S

Sackkarren	147, 152
------------	----------

Scannerhalter	13, 41, 84-86, 193
---------------	--------------------

Scannerschiene	85
----------------	----

Schiebebügel klappbar	12, 30-31, 191
-----------------------	----------------

Schiebebügelwagen	12, 33, 103, 107
-------------------	------------------

Schraubstock	48
--------------	----

Schreibtafel	44, 56, 84, 193
--------------	-----------------

Schreibunterlage	54
------------------	----

Schublade	16, 39-49, 53, 104
-----------	--------------------

Schubladen-Einteilungs-Set	16, 39-49, 53, 104
----------------------------	--------------------

Schutzleiste	192
--------------	-----

Seitenbügelwagen	36
------------------	----

Selbstkipper	144
--------------	-----

Sicherungskette	142, 144-145
-----------------	--------------

Sichtlagerkästen	98, 119
------------------	---------

Siebdruckplatte	192
-----------------	-----

Softgrip	193
----------	-----

Spanngurt	161
-----------	-----

Spurrolle	82-83
-----------	-------

Stahlflaschenkarren	167-168
---------------------	---------

Stahlflaschen-Treppenkarre	169
----------------------------	-----

Stahlflaschen-Roller	169
----------------------	-----

Stahlflaschen-Ständer	170
-----------------------	-----

Stahlflaschen-Wandhalterungen	170
-------------------------------	-----

Stapelkarren	21, 149-152
--------------	-------------

Stern-Feststeller	153-154, 194
-------------------	--------------

Stirnwandwagen	34-35, 103
----------------	------------

Stuhlkarren	159
-------------	-----

Super-MultiVario-Transporter	15, 103-105
------------------------------	-------------

T

Tablethalterung	85-86, 193
-----------------	------------

Tischwagen	13-15, 26-27, 38-44, 104, 108-109, 166
------------	--

TOTALSTOP-Zentralbremssystem	8, 191
------------------------------	--------

Totmannbremse	191
---------------	-----

TPE-Bereifung	8, 188
---------------	--------

TPE-ESD-Bereifung	188, 192
-------------------	----------

Tragarmwagen	116-117
--------------	---------

Tragholme	160-161, 193
-----------	--------------

Transportroller	172
-----------------	-----

Trenngitter für Drahtgitterboden	82-83
----------------------------------	-------

Trenngitter für Fahrradrahmenboden	82-83
------------------------------------	-------

Treppenkarren	153-154, 161, 169
---------------	-------------------

Trittstufen	82-83
-------------	-------

Trolleys für Routenzüge	17, 133
-------------------------	---------

TYRE TROLLEY	172
--------------	-----

V

Versteifungsstreben	20, 58-62, 110
---------------------	----------------

Verzinkte Wagen	81-85, 135-136
-----------------	----------------

Vierwandwagen	34-35
---------------	-------

Vollgummibereifung	186, 189, 192
--------------------	---------------

W

Wagen mit Stahlblechböden	28, 33, 40, 109
---------------------------	-----------------

Wagen mit Stahlblechwannen	13, 41-42, 109, 166
----------------------------	---------------------

Wandanschlusskette	56
--------------------	----

Wandhalterungen für Stahlflaschen	170
-----------------------------------	-----

Wasserfeste Plattformen	192
-------------------------	-----

Wellenträger	119
--------------	-----

Werkstattwagen	16, 46-49
----------------	-----------

Werkstückwagen	119
----------------	-----

Werkzeugkasten	167
----------------	-----

"Wuppi"	157
---------	-----

Z

Zentralbremssystem	8, 191
--------------------	--------

Zubehör	82-85, 117, 119, 130-131, 191-194
---------	-----------------------------------

Zugöse	139-140
--------	---------

Zurrgurt	157, 160, 194
----------	---------------

Alle Preise zzgl. MwSt., gültig bis 31.12.2026,
Lieferung frei Haus inkl. Verpackung (nur Inland, Inseln ausgenommen),
Mindestauftragswert 50,- €, darunter 7,50 € Abwicklungskostenbeteiligung,
Technische Änderungen vorbehalten.
Es gelten unsere Allgemeinen Geschäftsbedingungen. Diese sind unter www.fetra.de/agb abrufbar.
Dieser Katalog genießt urheberrechtlichen Schutz. Nachdruck – auch auszugsweise – nur mit Genehmigung statthaft.
Die Lichtbilder genießen urheberrechtlichen Schutz des § 72 Urheberrechtsgesetz.
Um Transportschäden zu vermeiden, behalten wir uns eine vormontierte Lieferung der Produkte vor.

Ihr zuverlässiger Partner in Sachen Transporttechnik und Logistikausstattung



Roritzerstraße 32 | 90419 Nürnberg
Tel. 0911 331508 | Fax 0911 338138
eMail: service@burkhardt-rollen.de | www.burkhardt-rollen.de